

UNIT VERKAUFSUNTERLAGE 2025

BLANCO

BLANCO.DE

INTEGRIERTE LÖSUNGEN FÜR DEN
WASSERPLATZ IN DER KÜCHE

BLANCO UNIT – ARMATUR,
SPÜLE UND ABFALLSYSTEM



INHALTSVERZEICHNIS

NEUE MARKENIDENTITÄT	4–5
-----------------------------	------------

100 JAHRE BLANCO	6–7
-------------------------	------------

OBERFLÄCHEN UND FARBEN	8–13
-------------------------------	-------------

BLANCO UNIT	14–15
--------------------	--------------

BLANCO INSPIRATION	16–17
---------------------------	--------------

SILGRANIT BECKEN	18–32
INTEGRIERT/EINBAU VON OBEN	18–23
UNTERBAU	24–28
FLÄCHENBÜNDIG	29–32

SILGRANIT BECKEN FÜR FARBIGE KOMPONENTEN	33–37
INTEGRIERT/EINBAU VON OBEN	34
UNTERBAU	34–36
AB- UND ÜBERLAUFSETS	37

EDELSTAHL BECKEN	38–73
MIT ARMATURENBANK	38–47
INTEGRIERT/EINBAU VON OBEN	
UNTERBAU	48–61
OHNE ARMATURENBANK	
FLÄCHENBÜNDIG	62–73

KERAMIK BECKEN/MODULE	74–76
INTEGRIERT/EINBAU VON OBEN	74
MODULE	75
UNTERBAU	75–76

SILGRANIT SPÜLEN	77–99
INTEGRIERT/EINBAU VON OBEN	77–91
Eckspülen 900x900 mm	77
Unterbau 600 mm	78–85
Unterbau 500 mm	85–87
Unterbau 450 mm	87–91
Unterbau 400 mm	91
FLÄCHENBÜNDIG	92–99
Eckspülen 900x900 mm	92
Unterbau 600 mm	92–96
Unterbau 500 mm	96–97
Unterbau 450 mm	97–99

EDELSTAHL SPÜLEN	100–116
Eckspülen 900x900 mm	100–101
Unterbau 900 mm	101
Unterbau 800 mm	101–102
Unterbau 600 mm	103–109
Unterbau 500 mm	109–111
Unterbau 450 mm	111–116
Unterbau 400 mm	116

MULTI FRAME II & DRINK.SYSTEMS	117–129
MULTI FRAME II	118–119
CHOICE ICONA + CHOICE.ALL	120
DRINK.SODA EVOL-S PRO	121
DRINK.HOT EVOL-S PRO	122
DRINK.FILTER EVOL-S PRO	122
DRINK.HOT EVOL MONO	123
DRINK.HOT TAMPERA	123
ZUBEHÖR	124–125
PLANUNGSHINWEISE	126–129

KÜCHENARMATUREN	130–148
FILTERARMATUREN	130–131
ALTA II	134–135
AMBIS	138–139
AVONA	133–134
CANDOR	139
CARENA	135–136
CATRIS	130, 135
BLANCOCULINA II	131–132
DARAS	144
FONTAS II	130–131
JANDORA	140
JURENA	136
KANO	140–141
LANORA	139
LINEE	132
LINUS	137–138
LIVIA	133
MIDA	141–142
MILA	142
MILI	143
PANERA	131
SONEA	133
TRADON	135
VIU	137
VONDA	133
BLANCOWEGA II	143

VORFENSTERARMATUREN	145–148
----------------------------	----------------

SPÜLMITTELSPENDER	149
--------------------------	------------

ABFALLSYSTEME	150–160
SELECT II FÜR FRONTMONTAGE	150–152
FLEXON II FÜR AUSZÜGE	153–155
BOTTON HINTER SCHWENKTÜREN	156
SOLON – EINBAU APL	156
SINGOLO	157
ZUBEHÖR	157–160
ZUBEHÖR	162–169
BEDIENELEMENTE	162
SICHTTEILE	163
PFLEGEMITTEL	164
SPÜLENZUBEHÖR	165
SCHNEIDBRETTER	166
GESCHIRRKORB	166
ROHR UND SIFON	166
ARMATURENZUBEHÖR	167–168
LOCHWERKZEUG	168
KITCHEN ACCESSOIRES	169

SILGRANIT
BECKEN

FARBIGE
KOMPONENTEN

EDELSTAHL
BECKEN

KERAMIK
BECKEN

SILGRANIT
SPÜLEN

EDELSTAHL
SPÜLEN

MULTI FRAME &
DRINK.SYSTEMS

KÜCHEN-
ARMATUREN

ABFALL-
SYSTEME

ZUBEHÖR

Silgranit
Becken

Farbige
Komponenten

Edelstahl
Becken

Keramik
Becken

Silgranit
Spülen

Edelstahl
Spülen

Multi Frame &
drink.systems

Armaturen

Abfallsysteme

Zubehör

BLANCO

DIE NEUE BLANCO MARKENIDENTITÄT

Mit dem neuen Erscheinungsbild verleihen wir unserer Marke und dem Konzept der BLANCO UNIT mehr **KLARHEIT, SICHTBARKEIT UND AUFMERKSAMKEIT.** So sorgen wir für eine stärkere Differenzierung sowohl im Handel als auch in der Öffentlichkeit.



WASSER-
KOMPETENZ
Still

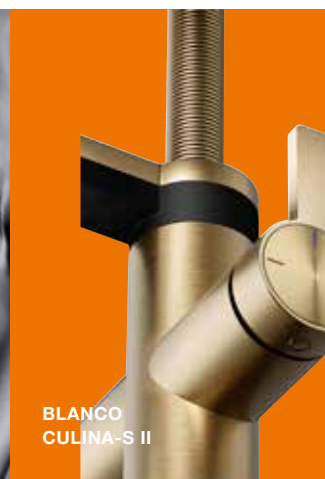

BLANCO
CULINA-S II



SELECT II
40-2 COMBI



WASSER-
KOMPETENZ
Sprudelnd

SEIT 100 JAHREN DENKEN WIR DEN WASSERPLATZ DER KÜCHE NEU.



1

Eine Idee führt uns seit der Gründung unseres Unternehmens im Jahr 1925 zu immer neuen Innovationen: Den zentralen Ort in der Küche zu einem Ort zu machen, der auf die Wünsche der Menschen zugeschnitten ist. Wo Form und Funktion zu einer Einheit werden – und die Küchenarbeit Freude bereitet.

Auch wenn wir mit unermüdlichem Pioniergeist und bahnbrechenden Lösungen den Küchenwasserplatz immer wieder neu erfinden: Das Versprechen der Marke BLANCO bleibt unverändert bestehen. Mit unserem ganzheitlich gedachten Angebot gewinnen unsere Kundinnen und Kunden tagtäglich ein Stück mehr Lebensqualität. Und auch Ihnen – unseren Handelspartnerinnen und Handelspartnern – bieten wir mit einem konsequent auf die Unterstützung Ihrer Verkaufsaktivitäten ausgerichteten Service-Angebot einen echten Mehrwert.

In diesem Sinne freuen wir uns, Ihnen anlässlich unserer 100-jährigen Erfolgsgeschichte neben unserem breitgefächerten Portfolio mit unseren Jubiläums-UNITs ein besonderes Highlight anbieten zu können: Hoch attraktive Konfigurationen, die all das vereinen, wofür BLANCO steht.



2

BLANCO VERBINDET TRADITION UND INNOVATION

- Deutsches Familienunternehmen
- Pionier in der unermüdlichen Verbesserung des Küchenwasserplatzes
- Einzigartige Expertise seit 100 Jahren
- Innovative, modulare aufeinander abgestimmte Produkte und Services
- Breites Portfolio an Premium-Produkten
- Qualitätsanspruch "Made in Germany"
- Konsequent auf Handel und Endkonsumenten ausgerichtet
- Vielfach ausgezeichnet für Design, Materialien und Innovationen

1/2

Von zahlreichen Innovationen geprägt: Der Weg vom ersten Herdwasser-schiff (1) bis zur BLANCO UNIT (2).

19
25
|
20
25

1925

beginnt Heinrich Blanc mit der Serienfabrikation von Herdwasserschiffen. Schneller und zuverlässiger als die Konkurrenz, verschafft er Blanc & Co einen uneinholbaren Vorsprung.

1951

entdeckt der visionäre Unternehmensgründer den rostfreien Edelstahl als idealen Werkstoff für die Küche und bringt ein Jahr später die erste Spüle aus Nirosta auf den Markt.

1962

feiert der Sink Dish Washer Premiere – ein Spültisch mit integrierter Spülmaschine.

1981

vermarktet BLANCO als erstes Unternehmen in der Branche weltweit Spülen aus Verbundwerkstoff: Silacron.

1985

erblickt die BLANCOMULTI BOX das Licht der Welt: Die erste, direkt mit der Spüle verbundene Abfalllösung.

2001

realisiert BLANCO mit dem Axen-Konzept den ergonomischen Wasserplatz. Das Schneidebrett ist entlang der Bewegungsachse verschiebbar und sorgt in Kombination mit cleverem Zubehör für einen fließenden Arbeitsablauf.

2017

BLANCO markiert mit den Smart-Armaturen den Beginn der Ära der drinksysteme mit integriertem Wasserfilter, Heißwassersystem, Sensoren oder Messbecherfunktion.

2020

etabliert BLANCO mit dem ETAGON Konzept eine neue Dimension an Funktionalität: eine Stufe, zwei Schienen, drei Funktionsebenen.

Im gleichen Jahr vollendet BLANCO mit der Einführung der BLANCO UNIT das Prinzip der Systemlösung: Alle Komponenten des Wasserplatzes sind nahtlos aufeinander abgestimmt.

2022

revolutioniert der BLANCO Multi Frame als Komplettsystem Planung und Einbau der BLANCO UNIT.

2023

Das 6-in-1 Wassersystem BLANCO CHOICE setzt einen neuen Standard in der individuellen Veredelung von Trinkwasser. Die UNIT-App erweitert das ganzheitliche Prinzip der BLANCO UNIT um die digitale Dimension.

100
1925 2025

OBERFLÄCHEN UND FARBEN

FÜR BLANCO SPÜLEN UND BECKEN.

EDELSTAHL



Edelstahl Dark Steel



Edelstahl Bürstfinish



Edelstahl Durinox



Edelstahl
Naturfinish



Edelstahl Seidenglanz

SILGRANIT® FARBPALETTE



schwarz



weiß



anthrazit



softweiß



felsgrau



tartufo



vulkangrau



cafe

KERAMIK FARBPALETTE



schwarz



kristallweiß glänzend



basalt



magnolia glänzend

SYMBOLE FÜR SPÜLEN UND BECKEN.



Einbau von oben



Flächenbündiger
Einbau



IF-Flachrand



Unterbau

OBERFLÄCHEN UND FARBEN

OBERFLÄCHEN UND FARBEN FÜR BLANCO KÜCHENARMATUREN.

METALLISCHE OBERFLÄCHE



EDELSTAHL

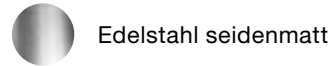
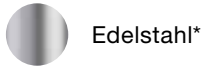

PVD

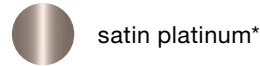
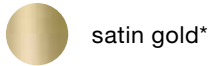
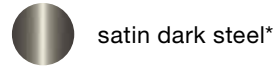

SONDERFARBE

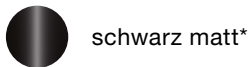

* auch verfügbar für BLANCO Komponenten

SILGRANIT-LOOK

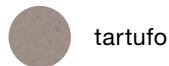

SILGRANIT-LOOK ZWEIFARBIG

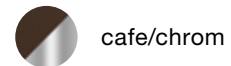
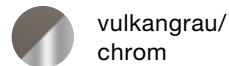
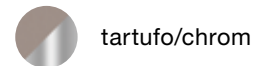
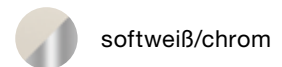
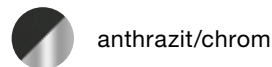
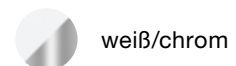
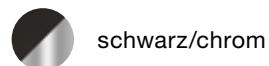

SYMBOLE FÜR ARMATUREN UND WASSERSYSTEME.



Filter



Umschaltbare
Brause



Messbecher-
funktion



Variante in Nieder-
druck erhältlich



Rohr-
auslauf



Senso



Vorfenster-
armatur



Herauszieh-/ abnehmbare
Brause bzw. Auslauf



Stromversorgung



Hebel
links

FÜR KÜCHENTRÄUME AUS EDELSTAHL, SILGRANIT UND KERAMIK.

DAS ZEICHNET ALLE BLANCO MATERIALIEN AUS:

- OPTISCH UND HAPTISCH HOCHWERTIG:
hervorragende Werkstoffe
- PFLEGELEICHT:
Wasser- und schmutzabweisende
Oberflächen
- LICHTBESTÄNDIG, SÄURE-
UND HITZERESISTENT*:
Dauerhaft schön und langlebig
- HYGIENISCH REIN:
Sämtliche Materialien sind
lebensmittelecht
- GEPRÜFTE QUALITÄT:
höchste Produktionsstandards und
Qualitätsanforderungen

* bei haushaltsüblichem Gebrauch

Ob **EDELSTAHL**, **SILGRANIT** oder **KERAMIK** den Küchentraum vervollständigt, ist Geschmacksache. So unterschiedlich die Werkstoffe in ihrem Look und der Haptik sind – sie verfügen allesamt über beste Eigenschaften. Das gilt auch für unsere Armaturen, die bis in die kleinste Komponente von höchster Qualität sind.

EDELSTAHL

DURINOX

DARK STEEL

SEIT 1951 VON UNS PERFEKTIONIERT: EDELSTAHL.

Als Pionier in der Verwendung von Edelstahl verfügen wir über eine einzigartige Expertise in der Verarbeitung des robusten, vielseitig einsetzbaren Materials. Unsere Edelstahlspülen sind nicht zufällig bei Küchenplanerinnen und Küchenplanern höchst beliebt. Sie bestechen durch einen zeitlos klassischen Look und passen sich mit ihrer neutralen Farbgebung in jedes Küchenumfeld ein. Zudem stehen sie in unterschiedlichen Beckenradien, Tiefen und Geometrien zur Verfügung. Sie halten Druck aus und federn ihn sogar ein wenig ab, was dem kostbaren Porzellan das Leben retten kann. BLANCO Edelstahlspülen sind mit verschiedenen Oberflächenveredelungen erhältlich und geben so jedem Wunsch den letzten Schliff. Allen gleich ist, dass wir ausschließlich Edelstahl von höchster Qualität verwenden, an den wir höhere Maßstäbe anlegen, als es die Edelstahl-Norm verlangt.



1 Naturfinish 2 Bürstfinish 3 Seidenglanz

4 Durinox
5 Dark Steel

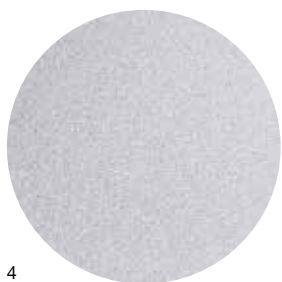

Neben klassischem Edelstahl in Naturfinish, Bürstfinish und Seidenglanz bieten wir zwei weltweit einzigartige Materialvarianten an.

DURINOX

Härter als hart. Schöner als schön. Hinsichtlich Optik und Haptik stellt die eindrucksvolle, eigens in unserer Manufaktur entwickelte Edelstahloberfläche eine absolute Besonderheit in der Küche dar. Durinox hebt sich durch eine samtmatte, homogen gestrahlte Oberflächenstruktur hervor. Zudem zeigt sich der speziell gehärtete Werkstoff deutlich resistenter gegenüber Kratzern. Fingerabdrücke sind weniger stark sichtbar und besonders leicht zu entfernen.

DARK STEEL

Typisch Edelstahl. Nur ganz anders. Unsere Becken in Dark Steel Ausführung weisen alle Vorzüge von Edelstahl auf. Und setzen sich durch einen puristischen Look ab. Dark Steel ist keine Beschichtung, die sich leicht abnutzt. Sondern das Ergebnis eines komplexen, mehrstufigen Verfahrens, das dazu führt, dass sich die Farberscheinung des Materials

in eine samtig schimmernde, dunkelgraue Oberfläche verändert. Dark Steel ergänzt optimal moderne, dunkle Küchen, bildet aber auch einen anspruchsvollen Kontrast zu intensiven Farben. Trotz des außergewöhnlichen Looks gewährleisten Becken in Dark Steel einen unbeschwernten Gebrauch: Licht- und farbbeständig, leicht zu reinigen und weniger empfindlich gegenüber Kratzern. Kurz: Der Inbegriff von besonderer Qualität und Haptik – und vor allem ein echter Blickfang.

MERKMALE VON BLANCO EDELSTAHL-SPÜLEN:

- Zeitloser Look und neutrale Farbgebung: passt sich jeder Küchengestaltung an
- Verschiedene Finishes mit optischen und funktionalen Unterschieden: für jeden Geschmack
- Porenlose Oberfläche: hygienisch und leicht zu reinigen



SILGRANIT

Silgranit – das Original von BLANCO – wird überall auf der Welt wegen seines Designs und der ausgewogenen Farbpalette geschätzt. Mit ihrem ganz besonderen Charakter bringt eine Silgranit-Spüle mühelose Eleganz in jede Küche.

SILIGRANIT SOFT WHITE

Leicht zu lieben. Leicht zu pflegen.
 BLANCO Spülen aus Silgranit erfreuen sich größter Beliebtheit, weltweit. Aus gutem Grund: Ein moderner Look sowie eine samtig-steinige Haptik begeistern die Sinne – ob beispielsweise in elegantem Tartufo oder tiefem, intensivem Schwarz. Das patentierte Material aus bis zu 80 Prozent Quarzsand – dem härtesten Bestandteil von Granit – zeigt sich unbeeindruckt von alltäglichen Belastungen und ist kratzunempfindlich. Silgranit ist wie jede unserer Oberflächen lebensmittelecht, hitzebeständig*, wasserabweisend und dauerhaft schön. Mit einer ausgewogenen Farbpalette und unterschiedlichen Designs und Größen ist sichergestellt, dass sich eine Silgranit-Spüle mit einer Vielzahl an Küchenstilen und -Farben kombinieren lässt.

MERKMALE VON BLANCO SILGRANIT-SPÜLEN:

- **GROSSE FARBPALETTE:**
Harmoniert mit einer Vielzahl an Küchenstilen
- **VIELFÄLTIGE MÖGLICHKEITEN FARBLICHER KOMBINATIONEN:**
Ton-in-Ton mit Armaturen im Silgranit-Look oder kontrastreich mit Armaturen in metallischer Oberfläche.
- **SAMTIG-STEINIGE OBERFLÄCHE:**
Angenehme Haptik
- **VIELFÄLTIGE DESIGNS UND GRÖSSEN FÜR UNTERSCHIEDLICHE SCHRANKGRÖSSEN UND EINBAUVARIANTEN (I, U, F):**
große Planungsfreiheit
- **WIDERSTANDSFÄHIG GEGEN HAUSHALTSÜBLICHE BELASTUNGEN:**
Dauerhaft schön
- **PATENTIERTE SCHUTZFORMEL „HYGIENE + PLUS“:**
Bakterienwachstum wird gehemmt

* nach DIN EN 13310

- 1 Schwarz
- 2 Anthrazit
- 3 Felsgrau
- 4 Vulkangrau
- 5 Weiß
- 6 Softweiß
- 7 Tartufo
- 8 Cafe

- 1
- 2
- 3
- 4
- 5
- 6
- 7
- 8

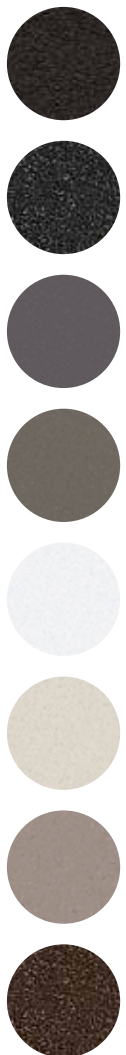

KERAMIK

Aus Ton und Feuer geformt, hat Keramik eine lange Tradition als Küchenmaterial. Und in jeder Küche eine glänzende Zukunft vor sich.



KERAMIK BASALT

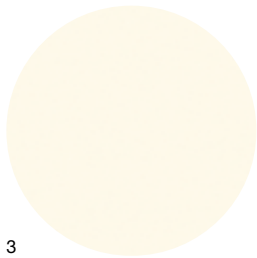
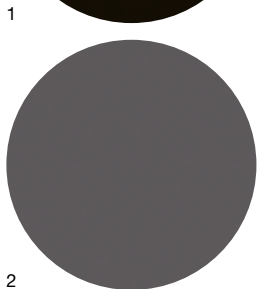
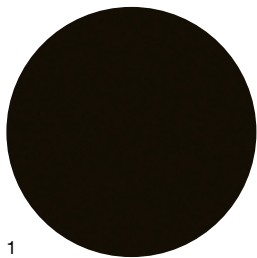

1

2

3

4

- 1 Schwarz
- 2 Basalt
- 3 Magnolia glänzend
- 4 Kristallweiß glänzend

Natürlich schön.

Besser lassen sich unsere Spülen aus dem Naturstoff nicht beschreiben. BLANCO Keramikbecken schaffen eine wohnlich-angenehme Atmosphäre. Beim Brennvorgang wird die Oberfläche abgedichtet, so dass weder Lebensmittelsäuren noch Gerüche oder Bakterien die Chance haben, einzudringen. Pflegeleichter geht es nicht: Mit einem Wisch ist die Spüle wieder blitzblank. Robust ist eine BLANCO Keramikspüle ebenfalls, selbst leichte Schläge hält sie aus. So versprechen unsere traditionell-klassischen Spülen aus Keramik langanhaltende Freude.

MERKMALE VON BLANCO KERAMIK-SPÜLEN:

- **NATÜRLICHER CHARAKTER:**
Schafft eine warme, wohnliche Atmosphäre
- **KRAZFESTE OBERFLÄCHE:**
Dauerhaft schön
- **FARBEN FÜR UNTERSCHIEDLICHE KÜCHENSTILE GEEIGNET:**
passend für jeden Geschmack
- **GLATTE OBERFLÄCHE:**
Wasser perlt ab, reduzierte Kalk- und Schmutzablagerung
- **KLASSISCHES BECKEN ODER LANDHAUSBECKEN:**
für moderne wie traditionelle Küchen geeignet
- **NATÜRLICHER SPÜLSTEIN:**
Material ohne künstliche Beimischung

DIE BLANCO UNIT.



FORM UND FUNKTION IN VOLLKOMMENER EINHEIT.

Die sorgfältig aufeinander abgestimmten Komponenten einer **BLANCO UNIT** ergänzen sich funktional und optisch ideal und ermöglichen fließende Arbeitsabläufe am Wasserplatz.

ARMATUREN

Unsere hochwertigen Armaturen stehen in vielfältigen Designs und Farben mit nützlichen Funktionen zur Verfügung, fügen sich harmonisch in das Gesamtbild ein – oder setzen gekonnte Akzente.

ACCESSOIRES

Mit smartem Zubehör lässt sich die UNIT noch besser auf die individuellen Wünsche anpassen.

BECKEN & SPÜLEN

Das Spülbecken bildet die Basis der BLANCO UNIT. Unterschiedliche Ausführungen in vielfältigen Formen aus erstklassigen Materialien stehen Ihren Kundinnen und Kunden zur freien Wahl.

DRINKSYSTEMS

Unsere Wasseraufbereitungssysteme sorgen für köstlich veredeltes Wasser zum Trinken oder zur Nahrungsaufbereitung direkt aus dem Hahn. Filter reduzieren unerwünschte Bestandteile im Wasser für einen puren Geschmack.

ORGANISATION- UND ABFALLLÖSUNGEN

Unsere modularen Lösungen für den Unterschrank sorgen für die optimale Ausnutzung des Raums: Gebrauchsmaterialien, Wasseraufbereitungssysteme und Küchenabfälle sind bestens organisiert.

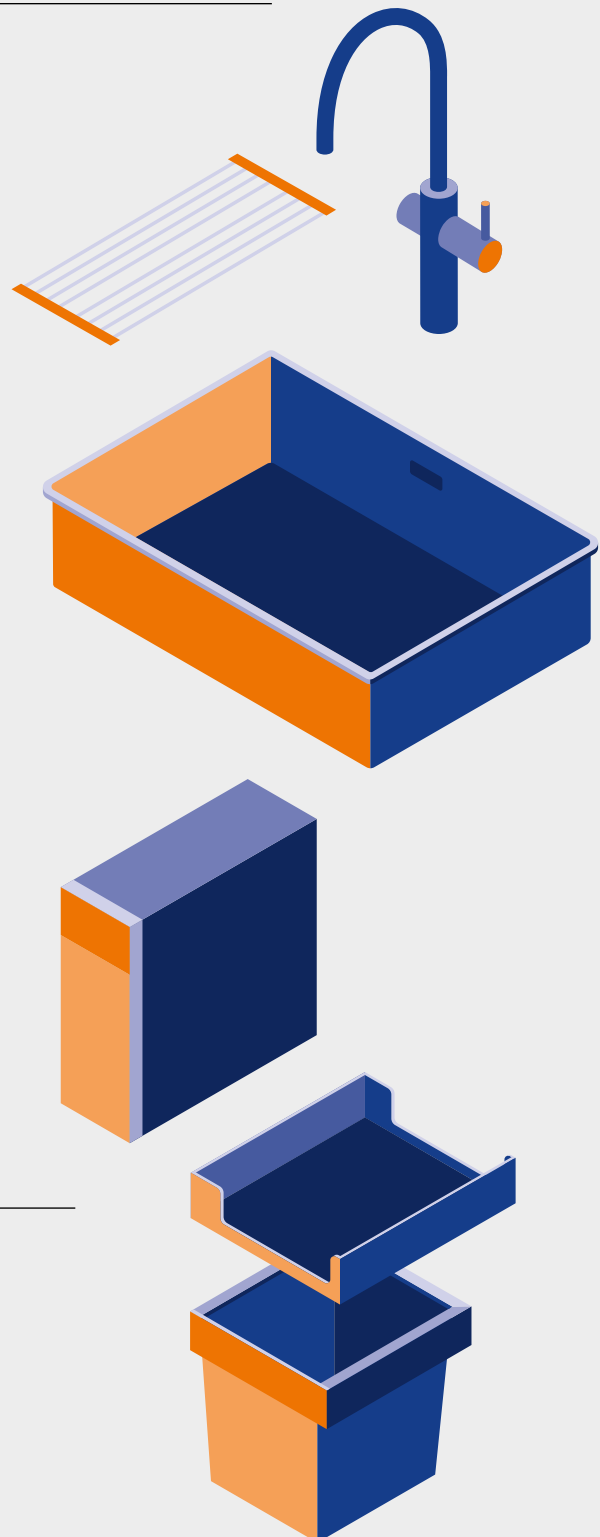

BLANCO UNIT INSPIRATIONEN

KÜCHENARMATUR	SPÜLE/BECKEN	ABFALL- & ORGANISATIONS-LÖSUNGEN	ABFALL- & ORGANISATIONS-LÖSUNGEN
			
LINUS-S SILGRANIT LOOK vulkangrau	SUBLINE 500-U SILGRANIT vulkangrau	SELECT II 60/2	Orga-Shelf H
526 958 INDEX	527 353 INDEX	526 203 INDEX	527 458 INDEX

PRODUKTDDETAILS
SIEHE SEITE 137

PRODUKTDDETAILS
SIEHE SEITE 26

PRODUKTDDETAILS
SIEHE SEITE 151

PRODUKTDDETAILS
SIEHE SEITE 157

KÜCHENARMATUR	SPÜLE/BECKEN	ABFALL- & ORGANISATIONS-LÖSUNGEN	ABFALL- & ORGANISATIONS-LÖSUNGEN
			
DRINK.SODA EVOL-S PRO schwarz matt	ETAGON 500-U SILGRANIT schwarz	SELECT II 40/1 Combi	FLEXON II Low 60/3
526 633 INDEX	525 887 INDEX	526 304 INDEX	526 642 INDEX

PRODUKTDDETAILS
SIEHE SEITE 121

PRODUKTDDETAILS
SIEHE SEITE 26

PRODUKTDDETAILS
SIEHE SEITE 151

PRODUKTDDETAILS
SIEHE SEITE 155

KÜCHENARMATUR	SPÜLE/BECKEN	ABFALL- & ORGANISATIONS-LÖSUNGEN
		
DRINK.HOT EVOL-S Pro schwarz matt	ETAGON 500-U SILGRANIT schwarz	SELECT II Compact 60/2
526 634 INDEX	525 887 INDEX	526 207 INDEX

PRODUKTDDETAILS
SIEHE SEITE 122

PRODUKTDDETAILS
SIEHE SEITE 26

PRODUKTDDETAILS
SIEHE SEITE 152

KÜCHENARMATUR	SPÜLE/BECKEN	ABFALL- & ORGANISATIONS-LÖSUNGEN
 <p>JANDORA-S Edelstahl gebürstet</p> <p>526 614 INDEX</p>	 <p>PLEON 6 SILGRANIT schwarz</p> <p>525 954 INDEX</p>	 <p>FLEXON II XL 60/3</p> <p>521 473 INDEX</p>

PRODUKTDDETAILS
SIEHE SEITE 140

PRODUKTDDETAILS
SIEHE SEITE 20

PRODUKTDDETAILS
SIEHE SEITE 153

KÜCHENARMATUR	SPÜLE/BECKEN	ABFALL- & ORGANISATIONS-LÖSUNGEN
 <p>SONEA-S Flexo Edelstahl gebürstet</p> <p>526 616 INDEX</p>	 <p>METRA XL 6 S SILGRANIT weiß</p> <p>515 280 INDEX</p>	 <p>FLEXON II XL 60/3</p> <p>521 473 INDEX</p>

PRODUKTDDETAILS
SIEHE SEITE 133

PRODUKTDDETAILS
SIEHE SEITE 82

PRODUKTDDETAILS
SIEHE SEITE 153

DRINK.SYSTEM	KÜCHENARMATUR	SPÜLE/BECKEN	ABFALL- & ORGANISATIONS-LÖSUNGEN
 <p>CHOICE.AII</p> <p>527 660 INDEX</p>	 <p>CHOICE Icona satin dark steel</p> <p>527 659 INDEX</p>	 <p>ETAGON 6-F SILGRANIT vulkangrau</p> <p>527 677 INDEX</p>	 <p>SELECT II 40/2 Combi</p> <p>527 854 INDEX</p>

PRODUKTDDETAILS
SIEHE SEITE 120

PRODUKTDDETAILS
SIEHE SEITE 120

PRODUKTDDETAILS
SIEHE SEITE 29

PRODUKTDDETAILS
SIEHE SEITE 151



SILGRANIT BECKEN

Integriert / Einbau von oben

METRA 9 SILGRANIT



Ablaufgarnitur mit Raumsparrohr, 2 x 3 1/2" Korbventil manuell

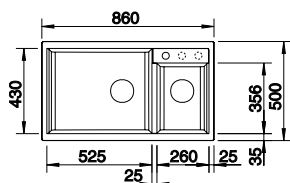

Ausschnitt: 840 x 480 mm
Beckentiefe: 190 mm
Außenmaß: 860 x 500 mm

- vorgefräste Bohrung zum Durchschlagen
- fixe Bohrung

900

mm
Unter-
schrank



Einbau
von oben



manuell

HAUPTBECKEN LINKS

INDEX

● schwarz	525 936	
● anthrazit	513 273	
● felsgrau	518 886	
● vulkangrau	527 304	
● weiß	513 269	
● softweiß	527 121	
● tartufo	517 364	
● cafe	515 050	

OPTIONALES ZUBEHÖR

INDEX

Nachrüstset ohne Drehbetätigung	118 979	
Drehbetätigung rund	119 293	
Schneidbrett aus wertigem Kunststoff in weiß	217 611	
Schneidbrett aus massiver Buche	218 313	



NAYA XL 9 SILGRANIT



Ablaufgarnitur mit Raumsparrohr, 3 1/2" Korbventil, manuell

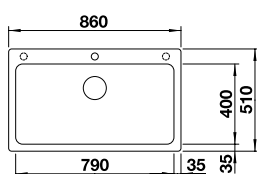

Ausschnitt: 840 x 490 mm
Beckentiefe: 220 mm
Außenmaß: 860 x 510 mm

- vorgefräste Bohrung zum Durchschlagen
- fixe Bohrung

900

mm
Unter-
schrank



Einbau
von oben



manuell

INDEX

● schwarz	525 947	
● anthrazit	521 811	
● felsgrau	521 813	
● vulkangrau	527 316	
● weiß	521 816	
● softweiß	527 133	
● tartufo	521 819	
● cafe	521 820	

OPTIONALES ZUBEHÖR

INDEX

Nachrüstset mit Drehbetätigung	217 163	
Multifunktionsschale aus Edelstahl	227 689	
Set TOP-Schienen	235 906	
Schneidbrett aus Bambus	239 449	



ETAGON 8 SILGRANIT



2 ETAGON-Schienen aus Edelstahl, Ablaufgarnitur mit Raumsparrohr, 3 1/2" InFino-Korbventil mit **Ablauferrbedienung** (Zugknopf chrom)

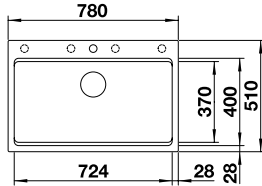

Ausschnitt: 768 x 498 mm
Beckentiefe: 220 mm
Außenmaß: 780 x 510 mm

- vorgefräste Bohrung zum Durchschlagen
- fixe Bohrung

800 mm Unterschränk

Einbau von oben

InFino mit Ablauferrbedienung

		INDEX
● schwarz	525 892	
● anthrazit	525 177	
● felsgrau	525 178	
● vulkangrau	527 263	
● weiß	525 181	
● softweiß	527 080	
● tartufo	525 184	
● cafe	525 186	



OPTIONALES ZUBEHÖR		INDEX
Wellentropf	230 734	
Klappmatte 460 x 425 mm	238 482	
Schneidbrett aus Bambus	239 449	
Esche-Compound-Schneidbrett	230 700	

Ab- u. Überlaufset in schwarz matt, satin gold, satin dark steel und satin platinum **siehe S.163**

ETAGON 6 SILGRANIT



2 ETAGON Schienen aus Edelstahl, Ablaufgarnitur mit Raumsparrohr, 3 1/2" InFino-Korbventil mit **Ablauferrbedienung** (Zugknopf chrom)

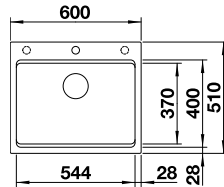

Ausschnitt: 588 x 498 mm
Beckentiefe: 220 mm
Außenmaß: 600 x 510 mm

- vorgefräste Bohrung zum Durchschlagen
- fixe Bohrung

600 mm Unterschränk

Einbau von oben

InFino mit Ablauferrbedienung

		INDEX
● schwarz	525 889	
● anthrazit	524 529	
● felsgrau	524 530	
● vulkangrau	527 260	
● weiß	524 533	
● softweiß	527 077	
● tartufo	524 536	
● cafe	524 538	



OPTIONALES ZUBEHÖR		INDEX
Wellentropf	230 734	
Klappmatte 460 x 425 mm	238 482	
Schneidbrett aus Bambus	239 449	
Esche-Compound-Schneidbrett	230 700	

Ab- u. Überlaufset in schwarz matt, satin gold, satin dark steel und satin platinum **siehe S.163**

SUBLINE 500-IF/A STEELFRAME SILGRANIT



Ablaufgarnitur mit Raumsparrohr, 3 1/2" InFino-Korbventil mit **Ablauferrbedienung** (Zugknopf chrom)

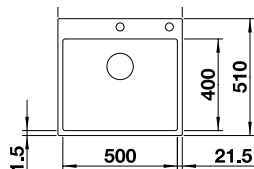

Ausschnitt bei Einbau von oben: 532 x 499 mm
Beckentiefe: 190 mm
Außenmaß: 543 x 510 mm

- fixe Bohrung

600 mm Unterschränk

Einbau von oben oder flächenbündig

InFino mit Ablauferrbedienung

		INDEX
● schwarz	525 999	
● anthrazit	524 111	
● weiß	524 112	



OPTIONALES ZUBEHÖR		INDEX
Set TOP-Schienen	235 906	
Multifunktionsschale aus Edelstahl	227 689	
Beckengitter	234 795	
Schneidbrett aus Bambus	239 449	

Ab- u. Überlaufset in schwarz matt, satin gold, satin dark steel und satin platinum **siehe S.163**

PLEON 6 SPLIT SILGRANIT



Ablaufgarnitur mit Raumsparrohr,
3 1/2" Korbventil, manuell

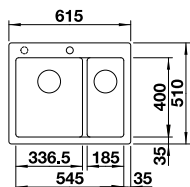

Ausschnitt: 595 x 490 mm
Beckentiefe: 220 mm
Außenmaß: 600 x 510 mm

- vorgefräste Bohrung zum Durchschlagen
- fixe Bohrung

600 mm Unterschrank

Einbau von oben

InFino manuell

Nachrüsten auf Ablauffernbedienung mit Nachrüstset InFino + Bedienelement (ab S.162)

INDEX

● schwarz	525 955	
● anthrazit	521 689	
● felsgrau	521690	
● vulkangrau	527 322	
● weiß	521 693	
● softweiß	527 139	
● tartufo	521 696	
● cafe	521 698	

OPTIONALES ZUBEHÖR

INDEX

Set TOP-Schienen	235 906	
Multifunktionsschale aus Edelstahl	227 689	
Klappmatte 460 x 425 mm	238 482	
Schneidbrett aus Bambus	239 449	



PLEON 6 SILGRANIT



Ablaufgarnitur mit Raumsparrohr,
3 1/2" InFino-Korbventil **mit
Ablauffernbedienung**
(Drehbetätigung)

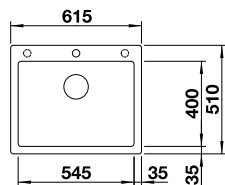

Ausschnitt: 595 x 490 mm
Beckentiefe: 220 mm
Außenmaß: 615 x 510 mm

- vorgefräste Bohrung zum Durchschlagen
- fixe Bohrung

600 mm Unterschrank

Einbau von oben

InFino mit Ablauffernbedienung

INDEX

● schwarz	525 954	
● anthrazit	523 686	
● felsgrau	523 687	
● vulkangrau	527 319	
● weiß	523 690	
● softweiß	527 136	
● tartufo	523 693	
● cafe	523 695	

OPTIONALES ZUBEHÖR

INDEX

Set TOP-Schienen	235 906	
Multifunktionsschale aus Edelstahl	227 689	
Klappmatte 460 x 425 mm	238 482	
Schneidbrett aus Bambus	239 449	



DALAGO 6 SILGRANIT



Ablaufgarnitur mit Raumsparrohr,
3 1/2" InFino-Korbventil **mit
Ablauffernbedienung**
(Drehbetätigung)

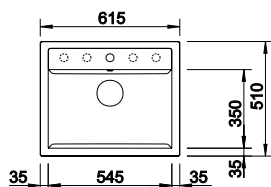

Ausschnitt: 595 x 490 mm
Beckentiefe: 190 mm
Außenmaß: 615 x 510 mm

- vorgefräste Bohrung zum Durchschlagen
- fixe Bohrung

600 mm Unterschrank

Einbau von oben

mit Ablauffernbedienung

INDEX

● schwarz	525 873	
● anthrazit	514 197	
● felsgrau	518 850	
● vulkangrau	527 246	
● weiß	514 199	
● softweiß	527 063	
● tartufo	517 320	
● cafe	515 066	

OPTIONALES ZUBEHÖR

INDEX

Eck-Schale	235 866	
DALAGO Schneidebrett	232 817	



METRA 6 SILGRANIT

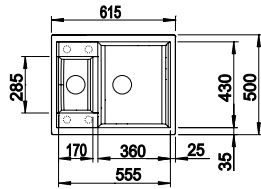

- 600 mm Unterschrank
- Einbau von oben
- mit Ablauferrbedienung

Ablaufgarnitur mit Raumsparrohr, 2 x 3 1/2" Korbventil mit **Ablauferrbedienung** (Drehbetätigung) für das Hauptbecken

Ausschnitt: 595 x 480 mm
Beckentiefe: 130/190 mm
Außenmaß: 615 x 500 mm

vorgefräste Bohrung zum Durchschlagen

	REVERSIBEL	INDEX
schwarz	525 922	
anthrazit	516 165	
felsgrau	518 874	
vulkangrau	527 295	
weiß	516 157	
softweiß	527 112	
tartufo	517 351	
cafe	516 162	



OPTIONALES ZUBEHÖR	INDEX
Multifunktionsschale aus Edelstahl	217 796
Eck-Schale	235 866
Schneidbrett aus wertigem Kunststoff in weiß	217 611
Schneidbrett aus massiver Buche	218 313

NAYA 6 SILGRANIT

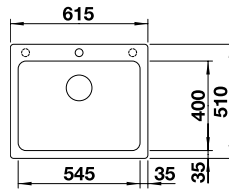

- 600 mm Unterschrank
- Einbau von oben
- manuell

Ablaufgarnitur mit Raumsparrohr, 3 1/2" Korbventil, manuell

Ausschnitt: 595 x 490 mm
Beckentiefe: 200 mm
Außenmaß: 615 x 510 mm

vorgefräste Bohrung zum Durchschlagen
 fixe Bohrung

	INDEX
schwarz	525 941
anthrazit	519 638
felsgrau	519 639
vulkangrau	527 311
weiß	519 641
softweiß	527 128
tartufo	519 644
cafe	519 645



OPTIONALES ZUBEHÖR	INDEX
Nachrüstset mit Drehbetätigung	217 163
Multifunktionsschale aus Edelstahl	227 689
Set TOP-Schienen	235 906
Schneidbrett aus Bambus	239 449

LEGRA 6 SILGRANIT

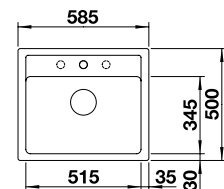

- 600 mm Unterschrank
- Einbau von oben
- manuell

Ablaufgarnitur mit Raumsparrohr, 3 1/2" Korbventil, manuell

Ausschnitt: 565 x 480 mm
Beckentiefe: 190 mm
Außenmaß: 585 x 500 mm

vorgefräste Bohrung zum Durchschlagen
 fixe Bohrung

	INDEX
schwarz	526 084
anthrazit	523 332
vulkangrau	527 269
weiß	523 334
softweiß	527 086
cafe	523 337



OPTIONALES ZUBEHÖR	INDEX
Nachrüstset mit Drehbetätigung	217 163
Schneidbrett aus wertigem Kunststoff in weiß	217 611
Schneidbrett aus massiver Buche	218 313

PLEON 5 SILGRANIT



Ablaufgarnitur mit Raumsparrohr,
3 1/2" InFino-Korbventil mit
Ablauferrbedienung
(Drehbetätigung)

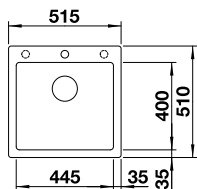

Ausschnitt: 495 x 490 mm
Beckentiefe: 220 mm
Außenmaß: 515 x 510 mm

- vorgefräste Bohrung zum Durchschlagen
- fixe Bohrung

500 mm
Unter-
schrank

Einbau
von oben

InFino mit
Ablauferr-
bedienung

INDEX

	schwarz	525 952	
	anthrazit	523 676	
	felsgrau	523 677	
	vulkangrau	527 317	
	weiß	523 680	
	softweiß	527 134	
	tartufo	523 683	
	cafe	523 685	

OPTIONALES ZUBEHÖR

INDEX

Set TOP-Schienen	235 906	
Multifunktionsschale aus Edelstahl	227 689	
Klappmatte 460 x 425 mm	238 482	
Schneidbrett aus Bambus	239 449	



DALAGO 5 SILGRANIT



Ablaufgarnitur mit mit
Raumsparrohr, 3 1/2" Korbventil
mit **Ablauferrbedienung**
(Drehbetätigung)

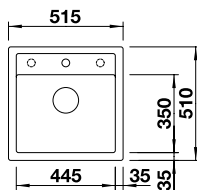

Ausschnitt: 495 x 490 mm
Beckentiefe: 190 mm
Außenmaß: 515 x 510 mm

- vorgefräste Bohrung zum Durchschlagen
- fixe Bohrung

500 mm
Unter-
schrank

Einbau
von oben

mit
Ablauferr-
bedienung

INDEX

	schwarz	525 871	
	anthrazit	518 521	
	felsgrau	518 848	
	vulkangrau	527 244	
	weiß	518 524	
	softweiß	527 061	
	tartufo	518 528	
	cafe	518 529	

OPTIONALES ZUBEHÖR

INDEX

Eck-Schale	235 866	
DALAGO Schneidbrett	232 817	



NAYA 5 SILGRANIT



Ablaufgarnitur mit Raumsparrohr,
3 1/2" Korbventil, manuell

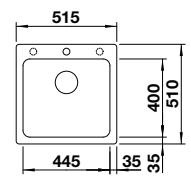

Ausschnitt: 495 x 490 mm
Beckentiefe: 200 mm
Außenmaß: 515 x 510 mm

- vorgefräste Bohrung zum Durchschlagen
- fixe Bohrung

500 mm
Unter-
schrank

Einbau
von oben

manuell

INDEX

	schwarz	526 578	
	anthrazit	526 579	
	felsgrau	526 580	
	vulkangrau	527 310	
	weiß	526 582	
	softweiß	527 127	
	tartufo	526 584	
	cafe	526 585	

OPTIONALES ZUBEHÖR

INDEX

Nachrüstset mit Drehbetätigung	217 163	
Multifunktionsschale aus Edelstahl	227 689	
Set TOP-Schienen	235 906	
Schneidbrett aus Bambus	239 449	



DALAGO 45 SILGRANIT



Ablaufgarnitur mit Raumsparrohr,
3 1/2" Korbventil **mit
Ablauffernbedienung**
(Drehbetätigung)

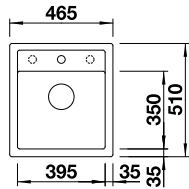

Ausschnitt: 445 x 490 mm
Beckentiefe: 190 mm
Außenmaß: 465 x 510 mm

- vorgefräste Bohrung zum Durchschlagen
- fixe Bohrung



		INDEX
● schwarz	525 869	
● anthrazit	517 156	
● felsgrau	518 846	
● vulkangrau	527 242	
● weiß	517 160	
● softweiß	527 059	
● tartufo	517 317	
● cafe	517 165	



OPTIONALES ZUBEHÖR		INDEX
Eck-Schale	235 866	
DALAGO Schneidebrett	232 817	

NAYA 45 SILGRANIT



Ablaufgarnitur mit Raumsparrohr,
3 1/2" Korbventil, manuell

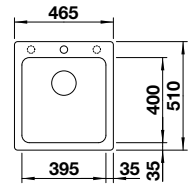

Ausschnitt: 445 x 490 mm
Beckentiefe: 200 mm
Außenmaß: 465 x 510 mm

- vorgefräste Bohrung zum Durchschlagen
- fixe Bohrung

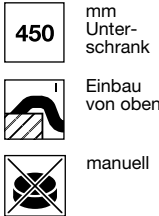

		INDEX
● schwarz	526 572	
● anthrazit	525 222	
● felsgrau	525 223	
● vulkangrau	527 309	
● weiß	526 574	
● softweiß	527 126	
● tartufo	526 576	
● cafe	526 577	



OPTIONALES ZUBEHÖR		INDEX
Nachrüstset mit Drehbetätigung	217 163	
Multifunktionsschale aus Edelstahl	227 689	
Set TOP-Schienen	235 906	
Schneidebrett aus Bambus	239 449	

BLANCORONDO SILGRANIT



Ablaufgarnitur mit Raumsparrohr,
3 1/2" Korbventil, manuell

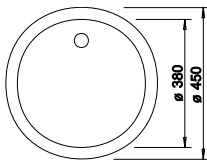

Ausschnitt: Durchmesser 430 mm
Beckentiefe: 165 mm
Außenmaß: Durchmesser 450 mm



		INDEX
● schwarz	525 959	
● anthrazit	511 629	
● vulkangrau	527 240	
● weiß	511 621	
● softweiß	527 057	
● cafe	515 028	



OPTIONALES ZUBEHÖR		INDEX
Nachrüstset mit Drehbetätigung	217 163	
CapFlow™ Auslaufabdeckung	517 666	
Geschirrkorb aus Edelstahl	220 574	



SILGRANIT BECKEN

Unterbau





ETAGON 700-U SILGRANIT

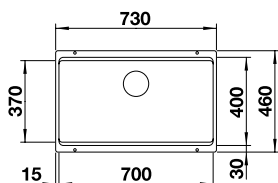

2 Etagon Schienen aus Edelstahl, Ablaufgarnitur mit Raumsparrohr, 3 1/2" InFino-Korbventil, Befestigungsset











Ausschnitt: 700 x 700 mm
Beckentiefe: 200 mm
Außenmaß: 730 x 460 mm

-  800 mm Unterschrank
-  Unterbau
-  Radius 20mm
-  InFino manuell

Nachrüsten auf Ablauffernbedienung mit Nachrüstset Infino + Bedienelement (ab S.162)

INDEX

	schwarz	525 891	
	anthrazit	525 167	
	felsgrau	525 168	
	vulkangrau	527 261	
	weiß	525 171	
	softweiß	527 078	
	tartufo	525 174	
	cafe	525 176	

OPTIONALES ZUBEHÖR INDEX

Wellentropf	230 734	
Multifunktionsschale aus Edelstahl	227 689	
Klappmatte 460 x 440 mm	238 483	
Schneidbrett aus Bambus	239 449	

Ab- u. Überlaufset in schwarz matt, satin gold, satin dark steel und satin platinum **siehe S.163**

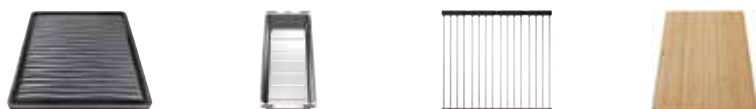





SUBLINE 350/350-U SILGRANIT

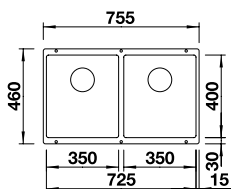

Ablaufgarnitur mit Raumsparrohr, Ablaufverbindung, 3 1/2" InFino-Korbventil, Befestigungsset











Ausschnitt: 725 x 400 mm
Beckentiefe: 200 mm
Außenmaß: 755 x 460 mm

-  800 mm Unterschrank
-  Unterbau
-  Radius 10 mm
-  InFino manuell

Nachrüsten auf Ablauffernbedienung mit Nachrüstset Infino + Bedienelement (ab S.162)

INDEX

	schwarz	525 987	
	anthrazit	523 574	
	felsgrau	523 575	
	vulkangrau	527 347	
	weiß	523 578	
	softweiß	527 164	
	tartufo	523 581	
	cafe	523 583	

OPTIONALES ZUBEHÖR INDEX

Set TOP-Schienen	235 906	
Multifunktionsschale aus Edelstahl	227 689	
Beckengitter	234 795	
Schneidbrett aus Bambus	239 449	

Ab- u. Überlaufset in schwarz matt, satin gold, satin dark steel und satin platinum **siehe S.163**



SUBLINE 430/270-U SILGRANIT



Ablaugarnitur mit Raumsparrohr, Ablaufverbindung, 3 1/2" InFino-Korbventil, Befestigungsset

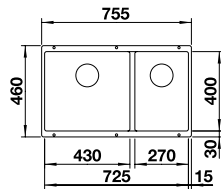

Ausschnitt 725 x 400 mm
Beckentiefe: 200/200 mm
Außenmaß: 755 x 460 mm

- 800 mm Unterschrank
- Unterbau
- Radius 10 mm
- InFino manuell

Nachrüsten auf Ablauffernbedienung mit Nachrüstset InFino + Bedienelement (ab S.162)

HAUPTBECKEN LINKS INDEX

	schwarz	525 991	
	anthrazit	523 151	
	felsgrau	523 152	
	vulkangrau	527 350	
	weiß	523 155	
	softweiß	527 167	
	tartufo	523 158	
	cafe	523 160	

OPTIONALES ZUBEHÖR INDEX

Set TOP-Schienen	235 906	
Multifunktionsschale aus Edelstahl	227 689	
Beckengitter	234 795	
Schneidbrett aus Bambus	239 449	

Ab- u. Überlaufset in schwarz matt, satin gold, satin dark steel und satin platinum **siehe S.163**



SUBLINE 700-U LEVEL SILGRANIT



Inkl. Multifunktionskorb, Ablaugarnitur mit Raumsparrohr, 3 1/2" InFino-Korbventil, Befestigungsset

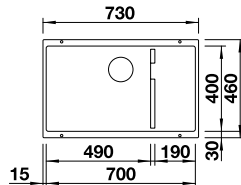

Ausschnitt 700 x 400 mm
Beckentiefe: 200/140 mm
Außenmaß: 730 x 460 mm

- 800 mm Unterschrank
- Unterbau
- Radius 10 mm
- InFino manuell

Nachrüsten auf Ablauffernbedienung mit Nachrüstset InFino + Bedienelement (ab S.162)

INDEX

	schwarz	526 003	
	anthrazit	523 452	
	felsgrau	523 453	
	vulkangrau	527 354	
	weiß	523 456	
	softweiß	527 171	
	tartufo	523 459	
	cafe	523 461	

OPTIONALES ZUBEHÖR INDEX

Set TOP-Schienen	235 906	
Multifunktionsschale aus Edelstahl	227 689	
Beckengitter	234 795	
Schneidbrett aus Bambus	239 449	

Ab- u. Überlaufset in schwarz matt, satin gold, satin dark steel und satin platinum **siehe S.163**



SUBLINE 700-U SILGRANIT



Ablaugarnitur mit Raumsparrohr, 3 1/2" InFino-Korbventil, Befestigungsset

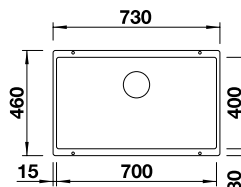

Ausschnitt: 700 x 400 mm
Beckentiefe: 190 mm
Außenmaß: 730 x 460 mm

- 800 mm Unterschrank
- Unterbau
- Radius 10 mm
- InFino manuell

Nachrüsten auf Ablauffernbedienung mit Nachrüstset InFino + Bedienelement (ab S.162)

INDEX

	schwarz	526 001	
	anthrazit	523 442	
	felsgrau	523 443	
	vulkangrau	527 356	
	weiß	523 446	
	softweiß	527 173	
	tartufo	523 449	
	cafe	523 451	

OPTIONALES ZUBEHÖR INDEX

Set TOP-Schienen	235 906	
Multifunktionsschale aus Edelstahl	227 689	
Beckengitter	234 795	
Schneidbrett aus Bambus	239 449	

Ab- u. Überlaufset in schwarz matt, satin gold, satin dark steel und satin platinum **siehe S.163**



ETAGON 500-U SILGRANIT



2 Etagon Schienen aus Edelstahl, Ablaufgarnitur mit Raumsparrohr, 3 1/2" InFino-Korbventil, Befestigungsset

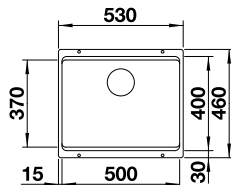

Ausschnitt: 500 x 400 mm
Beckentiefe: 200 mm
Außenmaß: 530 x 460 mm

600 mm Unter-schrank

Unterbau

Radius 20 mm

InFino manuell

Nachrüsten auf Ablauf-fernbedienung mit Nachrüstset InFino + Bedienelement (ab S.162)

INDEX

● schwarz	525 887	
● anthrazit	522 227	
● felsgrau	522 228	
● vulkangrau	527 258	
● weiß	522 231	
● softweiß	527075	
● tartufo	522 234	
● cafe	522 236	

OPTIONALES ZUBEHÖR

INDEX

Wellentropf	230 734	
Multifunktionsschale aus Edelstahl	227 689	
Klappmatte 460x440 mm	238 483	
Schneidbrett aus Bambus	239 449	

Ab- u. Überlaufset in schwarz matt, satin gold, satin dark steel und satin platinum **siehe S.163**



SUBLINE 340/160-U SILGRANIT



Ablaufgarnitur mit Raumsparrohr, Ablaufverbindung, 2 x 3 1/2" InFino-Korbventil, Befestigungsset

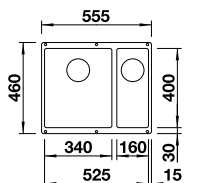

Ausschnitt: 525 x 400 mm
Beckentiefe: 130/190 mm
Außenmaß: 555 x 460 mm

600 mm Unter-schrank

Unterbau

Radius 10 mm

InFino manuell

Nachrüsten auf Ablauf-fernbedienung mit Nachrüstset InFino + Bedienelement (ab S.162)

BECKEN LINKS

BECKEN RECHTS

INDEX

● schwarz	525 985	525 986	
● anthrazit	523 548	523 558	
● felsgrau	523 549	523 559	
● vulkangrau	527 345	527 346	
● weiß	523 552	523 562	
● softweiß	527162	527 163	
● tartufo	523 556	523 565	
● cafe	523 557	523 567	

OPTIONALES ZUBEHÖR

INDEX

Set TOP-Schienen	235 906	
Multifunktionsschale aus Edelstahl	227 689	
Beckengitter	234 795	
Schneidbrett aus Bambus	239 449	

Ab- u. Überlaufset in schwarz matt, satin gold, satin dark steel und satin platinum **siehe S.163**



SUBLINE 500-U SILGRANIT



Ablaufgarnitur mit Raumsparrohr, 3 1/2" InFino-Korbventil, Befestigungsset

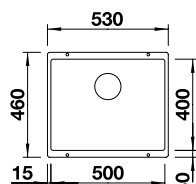

Ausschnitt: 500 x 400 mm
Beckentiefe: 190 mm
Außenmaß: 530 x 460 mm

600 mm Unter-schrank

Unterbau

Radius 10 mm

InFino manuell

Nachrüsten auf Ablauf-fernbedienung mit Nachrüstset InFino + Bedienelement (ab S.162)

INDEX

● schwarz	525 995	
● anthrazit	523 432	
● felsgrau	523 433	
● vulkangrau	527 353	
● weiß	523 436	
● softweiß	527 170	
● tartufo	523 439	
● cafe	523 441	

OPTIONALES ZUBEHÖR

INDEX

Set TOP-Schienen	235 906	
Multifunktionsschale aus Edelstahl	227 689	
Beckengitter	234 795	
Schneidbrett aus Bambus	239 449	

Ab- u. Überlaufset in schwarz matt, satin gold, satin dark steel und satin platinum **siehe S.163**







ROTAN 340/160-U SILGRANIT

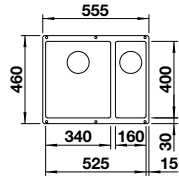







Ablaufgarnitur mit Raumsparrohr,
2 x 3 1/2" Korbventil



Ausschnitt: 525 x 400 mm
Beckentiefe: 190/130 mm
Außenmaß: 555 x 460 mm

-  600 mm Unterschrank
-  Unterbau
-  Radius 10 mm
-  manuell

	BECKEN LINKS	INDEX
	schwarz	526 096
	anthrazit	523 077
	vulkangrau	527 327
	weiß	523 078
	softweiß	527 144
	cafe	521 351



OPTIONALES ZUBEHÖR	INDEX
Nachrüstset mit Drehbetätigung für das Hauptbecken	217 163
Set TOP-Schienen	235 906





ROTAN 500-U SILGRANIT

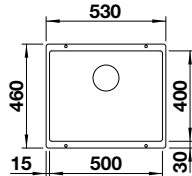







Ablaufgarnitur mit Raumsparrohr,
Ablaufverbindung, 3 1/2" Korbventil



Ausschnitt: 500 x 400 mm
Beckentiefe: 190 mm
Außenmaß: 530 x 460 mm

-  600 mm Unterschrank
-  Unterbau
-  Radius 10 mm
-  manuell

	INDEX	
	schwarz	526 098
	anthrazit	523 075
	vulkangrau	527 329
	weiß	523 076
	softweiß	527 146
	cafe	521 353



OPTIONALES ZUBEHÖR	INDEX
Nachrüstset mit Drehbetätigung	217 163
Set TOP-Schienen	235 906
Multifunktionsschale aus Edelstahl	227 689
Beckengitter	234 795





SUBLINE 400-U SILGRANIT

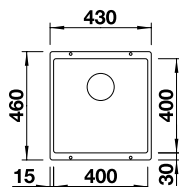









Ablaufgarnitur mit Raumsparrohr,
3 1/2" InFino-Korbventil,
Befestigungsset



Ausschnitt: 400 x 400 mm
Beckentiefe: 190 mm
Außenmaß: 430 x 460 mm

-  500 mm Unterschrank
-  Unterbau
-  Radius 10 mm
-  InFino manuell

Nachrüsten auf Ablauffernbedienung mit Nachrüstset Infino + Bedienelement (ab S.162)

	INDEX	
	schwarz	525 990
	anthrazit	523 422
	felsgrau	523 423
	vulkangrau	527 349
	weiß	523 426
	softweiß	527 166
	tartufo	523 429
	cafe	523 431



OPTIONALES ZUBEHÖR	INDEX
Set TOP-Schienen	235 906
Multifunktionsschale aus Edelstahl	227 689
Beckengitter	234 795
Schneidbrett aus Bambus	239 449

Ab- u. Überlaufset in schwarz matt, satin gold, satin dark steel und satin platinum **siehe S.163**

ROTAN 400-U SILGRANIT



Ablaufgarnitur mit Raumsparrohr,
3 1/2" Korbventil

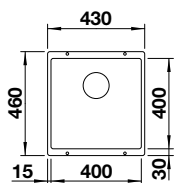

Ausschnitt: 400 x 400 mm
Beckentiefe: 190 mm
Außenmaß: 430 x 460 mm

- 500 mm Unter-schrank
- Unterbau
- Radius 10 mm
- manuell

INDEX

● schwarz	526 097	
● anthrazit	521 332	
● vulkangrau	527 328	
● weiß	521 334	
● softweiß	527 145	
● cafe	521 337	



OPTIONALES ZUBEHÖR

INDEX

Nachrüstset mit Drehbetätigung	217 163	
Set TOP-Schienen	235 906	
Multifunktionsschale aus Edelstahl	227 689	
Beckengitter	234 795	

SUBLINE 320-U SILGRANIT



Ablaufgarnitur mit Raumsparrohr,
3 1/2" InFino-Korbventil,
Befestigungsset

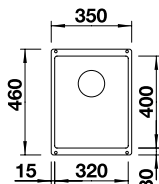

Ausschnitt: 320 x 400 mm
Beckentiefe: 190 mm
Außenmaß: 350 x 460 mm

- 400 mm Unter-schrank
- Unterbau
- Radius 10 mm
- InFino manuell

Nachrüsten auf Ablauf-fernbedienung mit Nachrüstset InFino + Bedienelement (ab S.162)

INDEX

● schwarz	525 983	
● anthrazit	523 406	
● felsgrau	523 407	
● vulkangrau	527 343	
● weiß	523 410	
● softweiß	527 160	
● tartufo	523 414	
● cafe	523 415	



OPTIONALES ZUBEHÖR

INDEX

Set TOP-Schienen	235 906	
Multifunktionsschale aus Edelstahl	227 689	
Beckengitter	234 795	
Schneidbrett aus Bambus	239 449	

SUBLINE 160-U SILGRANIT



Ablaufgarnitur mit Raumsparrohr,
3 1/2" InFino-Korbventil,
Befestigungsset

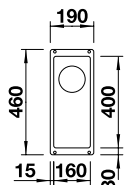

Ausschnitt: 160 x 400 mm
Beckentiefe: 130 mm
Außenmaß: 190 x 460 mm

- 300 mm Unter-schrank
- Unterbau
- Radius 10 mm
- InFino manuell

Nachrüsten auf Ablauf-fernbedienung mit Nachrüstset InFino + Bedienelement (ab S.162)

INDEX

● schwarz	525 981	
● anthrazit	523 396	
● felsgrau	523 397	
● vulkangrau	526 799	
● weiß	523 400	
● softweiß	526 802	
● tartufo	523 403	
● cafe	523 405	



OPTIONALES ZUBEHÖR

INDEX

Set TOP-Schienen	235 906	
Multifunktionsschale aus Edelstahl	227 689	
Beckengitter	234 795	
Schneidbrett aus Bambus	239 449	

Ab- u. Überlaufset in schwarz matt, satin gold, satin dark steel und satin platinum **siehe S.163**



SILGRANIT BECKEN

Flächenbündig

ETAGON 6-F SILGRANIT





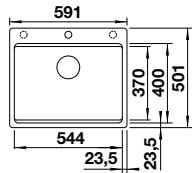





2 ETAGON Schienen aus Edelstahl,
Ablaufgarnitur mit Raumsparrohr,
3 1/2" InFino-Korbventil,
Befestigungsset



Ausschnittdaten für alle
Einbauverfahren finden Sie in
unserem Internet-Download
Beckentiefe: 200 mm
Außenmaß: 527 x 427 mm

-  600 mm Unterschrank
-  Flächenbündiger Einbau
-  InFino mit Ablauffernbedienung

		INDEX
	schwarz	527 674
	anthrazit	527 675
	felsgrau	527 676
	vulkangrau	527 677
	weiß	527 678
	softweiß	527 681
	tartufo	527 680
	cafe	527 679

OPTIONALES ZUBEHÖR		INDEX
Wellentropf	230 734	
Klappmatte 460 x 440 mm	238 483	
Schneidbrett aus Bambus	239 449	
Esche-Compound-Schneidbrett	230 700	

Ab- u. Überlaufset in schwarz matt, satin gold, satin dark steel und satin platinum **siehe S.163**



ETAGON 500-F SILGRANIT





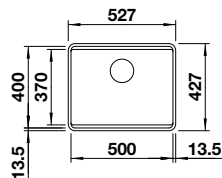





2 ETAGON Schienen aus Edelstahl,
Ablaufgarnitur mit Raumsparrohr,
3 1/2" InFino-Korbventil,
Befestigungsset



Ausschnittdaten für alle
Einbauverfahren finden Sie in
unserem Internet-Download
Beckentiefe: 200 mm
Außenmaß: 527 x 427 mm

-  600 mm Unterschrank
-  Flächenbündiger Einbau
-  InFino manuell

Nachrüsten auf Ablauffernbedienung mit Nachrüstset Infino + Bedienelement (ab S.162)

		INDEX
	schwarz	526 349
	anthrazit	526 343
	felsgrau	526 344
	vulkangrau	527 257
	weiß	526 346
	softweiß	527 074
	tartufo	527 690
	cafe	526 348

OPTIONALES ZUBEHÖR		INDEX
Wellentropf	230 734	
Klappmatte 460 x 440 mm	238 483	
Schneidbrett aus Bambus	239 449	
Esche-Compound-Schneidbrett	230 700	

Ab- u. Überlaufset in schwarz matt, satin gold, satin dark steel und satin platinum **siehe S.163**



SUBLINE 500-IF STEELFRAME SILGRANIT

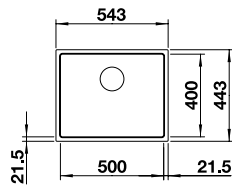

Ausschnittdaten für alle Einbauverfahren finden Sie in unserem Internet-Download
Beckentiefe: 190 mm
Außenmaß: 543 x 443

600 mm
Unter-
schrank

F Einbau von
oben oder
flächenbündig

InFino
manuell

Nachrüsten auf Ablauf-
fernbedienung mit
Nachrüstset InFino +
Bedienelement (ab S.162)

Ablaufgarnitur mit Raumsparrohr,
3 1/2" Korbventil



		INDEX
● schwarz	525 997	
● anthrazit	524 107	
● weiß	524 110	

OPTIONALES ZUBEHÖR		INDEX
Set TOP-Schienen	235 906	
Multifunktionsschale aus Edelstahl	227 689	
Beckengitter	234 795	
Schneidbrett aus Bambus	239 449	

Ab- u. Überlaufset in schwarz matt, satin gold, satin dark steel
und satin platinum **siehe S.163**

SUBLINE 340/160-F SILGRANIT



Ablaufgarnitur mit Raumsparrohr,
2 x 3 1/2" InFino-Korbventil

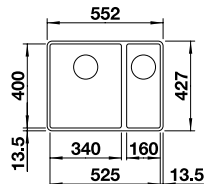

Ausschnittdaten für alle Einbauverfahren finden Sie in unserem Internet-Download
Beckentiefe: 190 mm
Außenmaß: 552 x 427 mm

600 mm
Unter-
schrank

F Flächenbündiger
Einbau

InFino
manuell

Nachrüsten auf Ablauf-
fernbedienung mit
Nachrüstset InFino +
Bedienelement (ab S.162)



	HAUPTBECKEN LINKS	INDEX
● schwarz	525 984	
● anthrazit	523 568	
● felsgrau	523 569	
● vulkangrau	527 344	
● weiß	523 571	
● softweiß	527 161	
● cafe	523 573	

OPTIONALES ZUBEHÖR		INDEX
Set TOP-Schienen	235 906	
Multifunktionsschale aus Edelstahl	227 689	
Beckengitter	234 795	
Schneidbrett aus Bambus	239 449	

Ab- u. Überlaufset in schwarz matt, satin gold, satin dark steel
und satin platinum **siehe S.163**

SUBLINE 500-F SILGRANIT



Ablaufgarnitur mit Raumsparrohr,
3 1/2" InFino-Korbventil,
Befestigungsset

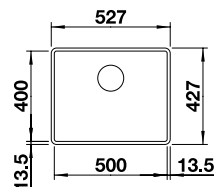

Ausschnittdaten für alle Einbauverfahren finden Sie in unserem Internet-Download
Beckentiefe: 190 mm
Außenmaß: 527 x 427 mm

600 mm
Unter-
schrank

F Flächenbündiger
Einbau

InFino
manuell

Nachrüsten auf Ablauf-
fernbedienung mit
Nachrüstset InFino +
Bedienelement (ab S.162)



		INDEX
● schwarz	525 994	
● anthrazit	523 532	
● felsgrau	523 533	
● vulkangrau	527 352	
● weiß	523 535	
● softweiß	527 169	
● cafe	523 537	

OPTIONALES ZUBEHÖR		INDEX
Set TOP-Schienen	235 906	
Multifunktionsschale aus Edelstahl	227 689	
Beckengitter	234 795	
Schneidbrett aus Bambus	239 449	

Ab- u. Überlaufset in schwarz matt, satin gold, satin dark steel
und satin platinum **siehe S.163**

DALAGO 6-F SILGRANIT



Ablaugarnitur mit Raumsparrohr, 3 1/2" Korbventil mit **Ablauffernbedienung** (Drehbetätigung)

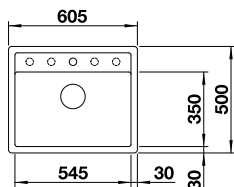

Ausschnittdaten für alle Einbauverfahren finden Sie in unserem Internet-Download
Beckentiefe: 190 mm
Außenmaß: 605 x 500 mm

- vorgefräste Bohrung zum Durchschlagen
- fixe Bohrung

- 600 mm Unterschrank
- Flächenbündiger Einbau
- mit Ablauffernbedienung

		INDEX
	schwarz	525 875
	anthrazit	514 773
	felsgrau	518 851
	vulkangrau	527 247
	weiß	514 771
	softweiß	527 064
	cafe	515 095



OPTIONALES ZUBEHÖR	INDEX
Eck-Schale	235 866

SUBLINE 400-F SILGRANIT



Ablaugarnitur mit Raumsparrohr, 3 1/2" Korbventil, Befestigungsset

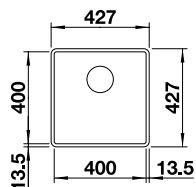

Ausschnittdaten für alle Einbauverfahren finden Sie in unserem Internet-Download
Beckentiefe: 190 mm
Außenmaß: 427 x 427 mm

- 500 mm Unterschrank
- Flächenbündiger Einbau
- InFino manuell

Nachrüsten auf Ablauffernbedienung mit Nachrüstset Infino + Bedienelement (ab S.162)

		INDEX
	schwarz	525 988
	anthrazit	523 475
	felsgrau	523 495
	vulkangrau	527 348
	weiß	523 497
	softweiß	527 165
	cafe	523 499



OPTIONALES ZUBEHÖR	INDEX
Set TOP-Schienen	235 906
Multifunktionsschale aus Edelstahl	227 689
Beckengitter	234 795
Schneidbrett aus Bambus	239 449

Ab- u. Überlaufset in schwarz matt, satin gold, satin dark steel und satin platinum **siehe S.163**

DALAGO 5-F SILGRANIT



Ablaugarnitur mit Raumsparrohr, 3 1/2" Korbventil mit **Ablauffernbedienung** (Drehbetätigung)

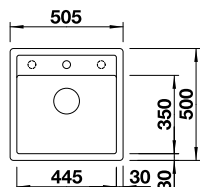

Ausschnittdaten für alle Einbauverfahren finden Sie in unserem Internet-Download
Beckentiefe: 190 mm
Außenmaß: 505 x 500 mm

- vorgefräste Bohrung zum Durchschlagen
- fixe Bohrung

- 500 mm Unterschrank
- Flächenbündiger Einbau
- mit Ablauffernbedienung

		INDEX
	schwarz	525 872
	anthrazit	518 530
	felsgrau	518 849
	vulkangrau	527 245
	weiß	518 532
	softweiß	527 062
	cafe	518 536



OPTIONALES ZUBEHÖR	INDEX
Eck-Schale	235 866

DALAGO 45-F SILGRANIT



Ablaufgarnitur mit Raumsparrohr,
3 1/2" Korbventil mit
Ablauffernbedienung
(Drehbetätigung)

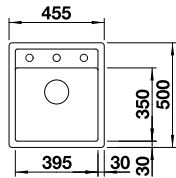

Ausschnittdaten für alle
Einbauverfahren finden Sie in
unserem Internet-Download
Beckentiefe: 190 mm
Außenmaß: 455 x 500 mm

- vorgefräste Bohrung zum Durchschlagen
- fixe Bohrung

450 mm
Unter-
schrank

F Flächenbündiger
Einbau

mit
Ablauffern-
bedienung

INDEX

● schwarz	525 870	
● anthrazit	517 166	
● felsgrau	518 847	
● vulkangrau	527 243	
○ weiß	517 169	
○ softweiß	527 060	
● cafe	517 171	



OPTIONALES ZUBEHÖR

INDEX

Eck-Schale	235 866	
------------	---------	--

SUBLINE 320-F SILGRANIT



Ablaufgarnitur mit Raumsparrohr,
3 1/2" Korbventil, Befestigungsset

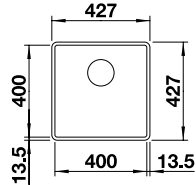

Ausschnittdaten für alle
Einbauverfahren finden Sie in
unserem Internet-Download
Beckentiefe: 190 mm
Außenmaß: 427 x 427 mm

400 mm
Unter-
schrank

F Flächenbündiger
Einbau

InFino
manuell

Nachrüsten auf Ablauf-
fernbedienung mit
Nachrüstset InFino +
Bedienelement (ab S.162)

INDEX

● schwarz	525 982	
● anthrazit	523 416	
● felsgrau	523 417	
● vulkangrau	527 342	
○ weiß	523 419	
○ softweiß	527 159	
● cafe	523 421	

OPTIONALES ZUBEHÖR

INDEX

Set TOP-Schienen	235 906	
Multifunktionsschale aus Edelstahl	227 689	
Beckengitter	234 795	
Schneidbrett aus Bambus	239 449	

Ab- u. Überlaufset in schwarz matt, satin gold, satin dark steel und satin platinum **siehe S.163**





SILGRANIT BECKEN

Für farbige Komponenten

Gute Auswahl in nur 3 Schritten.

- 1 SPÜLENMODELL UND -FARBE OHNE ABFLAUWKOMPONENTEN AUSWÄHLEN**



ETAGON 6, 500-U, 700-U
PLEON 6
SUBLINE 400-U, 500-U, 700-U, 340/160-U, 350/350-U

- 2 PASSENDES ABFLAU-SET UND FARBE NACH WUNSCH**



Einzel- oder Doppelbecken
InFino Manuell oder InFino mit Abflafernbedienung
Neue Farben: schwarz matt, satin gold, satin dark steel, satin platinum

- 3 GEWÜNSCHTES ARMATURENMODELL IN PASSENDER FARBE AUSWÄHLEN**



Armaturen in großer Farbauswahl ab Seite 130

- = PERFECT PASSENDE FARBIGE KOMPONENTEN**



ETAGON 6 SILGRANIT FARBIGE KOMponentEN



1

2 ETAGON Schienen aus Edelstahl, das Becken wird **ohne** Ab- und Überlaufgarnitur geliefert. Das passende Ab und Überlauf Set muss extra bestellt werden.

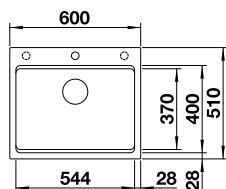

Ausschnitt: 588 x 498 mm
Beckentiefe: 220 mm
Außenmaß: 600 x 510 mm

- vorgefräste Bohrung zum Durchschlagen
- fixe Bohrung

600 mm Unterschrank

Einbau von oben

		INDEX
	schwarz	527 746
	anthrazit	527 749
	felsgrau	527 750
	vulkangrau	527 747
	weiß	527 751
	softweiß	527 748
	tartufo	527 753
	cafe	527 752

PLEON 6 SILGRANIT FARBIGE KOMponentEN



1

Das Becken wird **ohne** Ab- und Überlaufgarnitur geliefert. Das passende Ab und Überlauf Set muss extra bestellt werden.

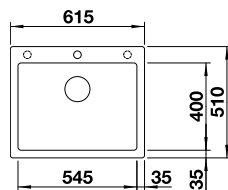

Ausschnitt: 595 x 490 mm
Beckentiefe: 220 mm
Außenmaß: 615 x 510 mm

- vorgefräste Bohrung zum Durchschlagen
- fixe Bohrung

600 mm Unterschrank

Einbau von oben

		INDEX
	schwarz	527 770
	anthrazit	527 773
	felsgrau	527 774
	vulkangrau	527 771
	weiß	527 775
	softweiß	527 772
	tartufo	527 777
	cafe	527 776

ETAGON 700-U SILGRANIT FARBIGE KOMponentEN



1

2 ETAGON Schienen aus Edelstahl, das Becken wird **ohne** Ab- und Überlaufgarnitur geliefert. Das passende Ab und Überlauf Set muss extra bestellt werden.

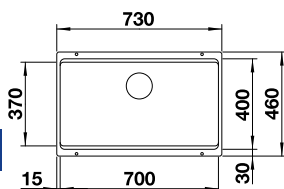

Ausschnitt: 700 x 400 mm
Beckentiefe: 200 mm
Außenmaß: 730 x 460 mm

800 mm Unterschrank

Unterbau

Radius 20 mm

		INDEX
	schwarz	527 762
	anthrazit	527 765
	felsgrau	527 766
	vulkangrau	527 763
	weiß	527 767
	softweiß	527 764
	tartufo	527 769
	cafe	527 768

SUBLINE 350/350-U SILGRANIT FARBIGE KOMponentEN



1

Das Becken wird **ohne** Ab und Überlaufgarnitur geliefert. Das passende Ab und Überlauf Set muss extra bestellt werden.

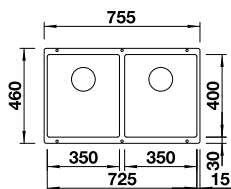

Ausschnitt 725 x 400 mm
Beckentiefe: 200 mm
Außenmaß: 755 x 460 mm

800

mm
Unter-
schrank



Unterbau



Radius
10 mm

INDEX

● schwarz	527 826	
● anthrazit	527 829	
● felsgrau	527 830	
● vulkangrau	527 827	
● weiß	527 831	
● softweiß	527 828	
● tartufo	527 833	
● cafe	527 832	

Farbige
Komponenten

SUBLINE 700-U SILGRANIT FARBIGE KOMponentEN



1

Das Becken wird **ohne** Ab und Überlaufgarnitur geliefert. Das passende Ab und Überlauf Set muss extra bestellt werden.

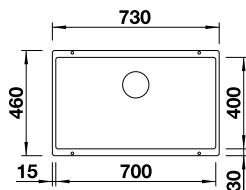

Ausschnitt 700 x 400 mm
Beckentiefe: 190 mm
Außenmaß: 730 x 460 mm

800

mm
Unter-
schrank



Unterbau



Radius
10 mm

INDEX

● schwarz	527 802	
● anthrazit	527 805	
● felsgrau	527 806	
● vulkangrau	527 803	
● weiß	527 807	
● softweiß	527 804	
● tartufo	527 809	
● cafe	527 808	

ETAGON 500-U SILGRANIT FARBIGE KOMponentEN



1

2 ETAGON Schienen aus Edelstahl, das Becken wird **ohne** Ab und Überlaufgarnitur geliefert. Das passende Ab und Überlauf Set muss extra bestellt werden.

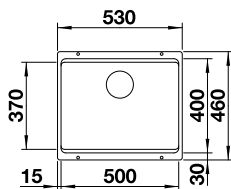

Ausschnitt 500 x 400 mm
Beckentiefe: 200 mm
Außenmaß: 530 x 460 mm

600

mm
Unter-
schrank



Unterbau



Radius
20 mm

INDEX

● schwarz	527 754	
● anthrazit	527 757	
● felsgrau	527 758	
● vulkangrau	527 755	
● weiß	527 759	
● softweiß	527 756	
● tartufo	527 761	
● cafe	527 760	

SUBLINE 340/160-U SILGRANIT FARBIGE KOMponentEN

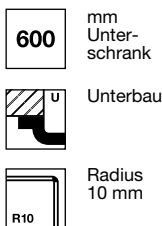
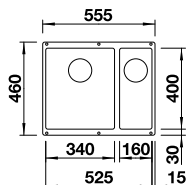

Das Becken wird **ohne** Ab und Überlaufgarnitur geliefert. Das passende Ab und Überlauf Set muss extra bestellt werden.

Ausschnitt 525 x 400 mm
Beckentiefe: 130/190 mm
Außenmaß: 555 x 460 mm

	BECKEN LINKS	BECKEN RECHTS	INDEX
● schwarz	527 818	527 810	
● anthrazit	527 821	527 813	
● felsgrau	527 822	527 814	
● vulkangrau	527 819	527 811	
● weiß	527 823	527 815	
● softweiß	527 820	527 812	
● tartufo	527 825	527 817	
● cafe	527 824	527 816	

Für die Bedienung beider Becken mit Zugknopf wird ein zusätzlicher Zugknopf und ein weiteres InFino Nachrüstset benötigt **siehe S.163**

SUBLINE 500-U SILGRANIT FARBIGE KOMponentEN

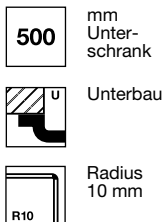
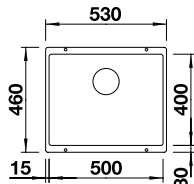

Das Becken wird **ohne** Ab und Überlaufgarnitur geliefert. Das passende Ab und Überlauf Set muss extra bestellt werden.

Ausschnitt 500 x 400 mm
Beckentiefe: 190 mm
Außenmaß: 530 x 460 mm

		INDEX
● schwarz	527 794	
● anthrazit	527 797	
● felsgrau	527 798	
● vulkangrau	527 795	
● weiß	527 799	
● softweiß	527 796	
● tartufo	527 801	
● cafe	527 800	

SUBLINE 400-U SILGRANIT FARBIGE KOMponentEN

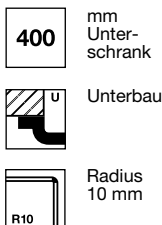
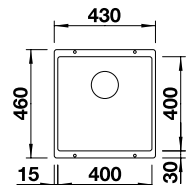

Das Becken wird **ohne** Ab und Überlaufgarnitur geliefert. Das passende Ab und Überlauf Set muss extra bestellt werden.

Ausschnitt 400 x 400 mm
Beckentiefe: 190 mm
Außenmaß: 430 x 460 mm

		INDEX
● schwarz	527 786	
● anthrazit	527 789	
● felsgrau	527 790	
● vulkangrau	527 787	
● weiß	527 791	
● softweiß	527 788	
● tartufo	527 793	
● cafe	527 792	

AB- U. ÜBERLAUFSET INFINO MANUELL



Ablaufgarnitur Set 1 x 3,5'' ohne
Ablauffernbedienung - InFino
manuell

		INDEX
	satin dark steel	207 424
	satin platinum	207 425
	satin gold	207 423
	schwarz	207 422

AB- U. ÜBERLAUFSET INFINO MIT ZUGKNOPF



Ablaufgarnitur Set 1 x 3,5'' mit
Zugknopf InFino

		INDEX
	satin dark steel	207 429
	satin platinum	207 435
	satin gold	207 427
	schwarz	207 426

AB- U. ÜBERLAUFSET INFINO FÜR DOPPELBECKEN, MANUELL



Ablaufgarnitur Set 2 x 3,5'' ohne
Ablauffernbedienung - InFino
manuell

		INDEX
	satin dark steel	207 440
	satin platinum	207 441
	satin gold	207 439
	schwarz	207 438

AB- U. ÜBERLAUFSET INFINO FÜR DOPPELBECKEN MIT ZUGKNOPF



Ablaufgarnitur Set 2 x 3,5'' mit
Zugknopf InFino

		INDEX
	satin dark steel	207 444
	satin platinum	207 445
	satin gold	207 443
	schwarz	207 442

AB- U. ÜBERLAUFSET MIT PUSH CONTROL

Bitte wählen Sie das entsprechende manuelle Set **2A** + Nachrüstset + Push Control



	NACHRÜSTEN AUF PUSHCONTROL	INDEX
	Nachrüstset InFino	232 459
	PushControl II satin dark steel	210 668
	PushControl II satin platinum	210 669
	PushControl II satin gold	210 667
	PushControl II schwarz	210 666



EDELSTAHL BECKEN

Mit Armaturenbank
Integriert / Einbau von Oben
Flächenbündig

ANDANO 400/400-IF/A EDELSTAHL



Ablaufgarnitur mit Raumsparrohr,
2 x 3 1/2" InFino-Korbventil mit
Ablauferrbedienung (PushControl)
für 1 Becken, Befestigungsset

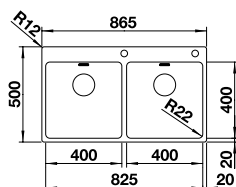

Ausschnitt: 855 x 490 mm
Beckentiefe: 190 mm
Außenmaß: 865 x 500 mm

900

mm
Unter-
schrank



Einbau von
oben oder
flächenbündig



InFino mit
Ablauferr-
bedienung

INDEX

● Edelstahl Seidenglanz	525 249	
-------------------------	---------	--



OPTIONALES ZUBEHÖR

INDEX

Set TOP-Schienen	235 906	
Multifunktionsschale aus Edelstahl	227 692	
Klappmatte 460 x 425 mm	238 482	
Schneidbrett aus Bambus	239 449	

TOP EZ 8 X 4 EDELSTAHL



Doppel-Ablaufgarnitur 1 1/2"
bitte separat bestellen.

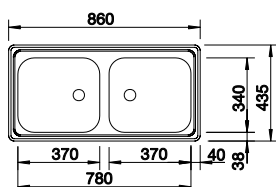

Ausschnitt: 842 x 417 mm
Beckentiefe: 150 mm
Außenmaß: 860 x 435 mm

900

mm
Unter-
schrank



Einbau
von oben



manuell

REVERSIBEL

INDEX

● Edelstahl Naturfinish	500 372	
+ Doppel-Ab- und Überlaufgarnitur 1 1/2" TOP	137 034	



OPTIONALES ZUBEHÖR

INDEX

Geschirrkorb aus Edelstahl	514 238	
----------------------------	---------	--

ETAGON 700-IF/A EDELSTAHL

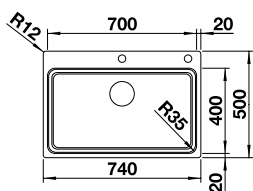

Ausschnitt: 730 x 490 mm
Beckentiefe: 190 mm
Außenmaß: 740 x 500 mm

900

mm
Unter-
schrank



Einbau von
oben oder
flächenbündig



InFino mit
Ablauferr-
bedienung

2 ETAGON Schienen aus Edelstahl,
Ablaufgarnitur mit Raumparrohr,
3 1/2" InFino-Korbventil mit
Ablauferrbedienung (Zugknopf
chrom), Befestigungsset

REVERSIBEL INDEX

● Edelstahl Seidenglanz	524 274	
-------------------------	---------	--

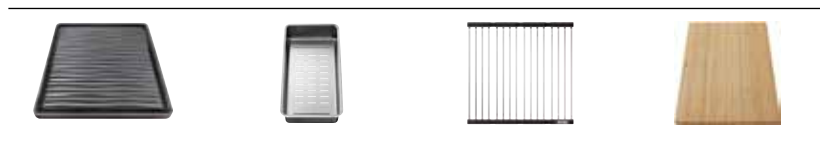

OPTIONALES ZUBEHÖR INDEX

Wellentropf	230 734	
Multifunktionsschale aus Edelstahl	231 396	
Klappmatte 460 x 440 mm	238 483	
Schneidbrett aus Bambus	239 449	

CLARON 700-IF/A DURINOX

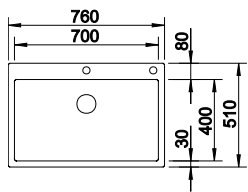

Ausschnitt: 740 x 490 mm
Beckentiefe: 190 mm
Außenmaß: 760 x 510 mm

800

mm
Unter-
schrank



Einbau von
oben oder
flächenbündig



InFino mit
Ablauferr-
bedienung

Ablaufgarnitur mit Raumparrohr,
3 1/2" InFino-Korbventil mit
Ablauferrbedienung
(PushControl), Befestigungsset

INDEX

● Edelstahl Durinox	523 394	
---------------------	---------	--



OPTIONALES ZUBEHÖR INDEX

Set TOP-Schienen	235 906	
Resteschale Edelstahl	219 649	
Klappmatte 460 x 425 mm	238 482	
Schneidbrett aus Nussbaum	223 074	

CLARON 700-IF/A EDELSTAHL

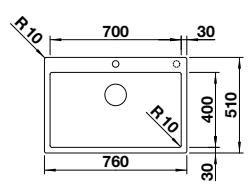

Ausschnitt: 740 x 490 mm
Beckentiefe: 190 mm
Außenmaß: 760 x 510 mm

800

mm
Unter-
schrank



Einbau von
oben oder
flächenbündig



InFino mit
Ablauferr-
bedienung

Ablaufgarnitur mit Raumparrohr,
3 1/2" InFino-Korbventil mit
Ablauferrbedienung
(PushControl), Befestigungsset

INDEX

● Edelstahl Seidenglanz	521 634	
-------------------------	---------	--

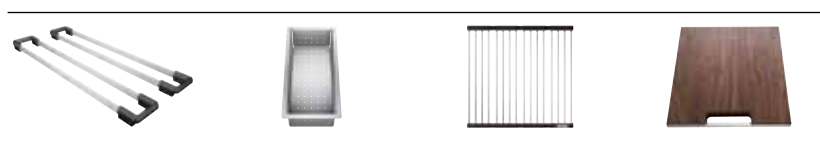

OPTIONALES ZUBEHÖR INDEX

Set TOP-Schienen	235 906	
Resteschale Edelstahl	219 649	
Klappmatte 460 x 425 mm	238 482	
Schneidbrett aus Nussbaum	223 074	

mit Armaturenbank,
Integriert/Einbau von oben

**Edelstahl
Becken**

ANDANO 340/340-IF/A EDELSTAHL

mit Armaturenbank, integriert/Einbau von oben



Ablaufgarnitur mit Raumsparrohr, 2 x 3 1/2" InFino-Korbventil mit **Ablauferrbedienung** (PushControl) für 1 Becken, Befestigungsset

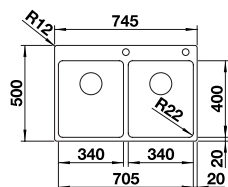

Ausschnitt: 735 x 490 mm
Beckentiefe: 190 mm
Außenmaß: 745 x 500 mm

800

mm
Unter-
schrank



Einbau von
oben oder
flächenbündig



InFino mit
Ablauferr-
bedienung

INDEX

● Edelstahl Seidenglanz	525 248	
-------------------------	---------	--

OPTIONALES ZUBEHÖR

INDEX

Set TOP-Schienen	235 906	
Multifunktionsschale aus Edelstahl	227 692	
Klappmatte 460 x 425 mm	238 482	
Wellentropf	230 734	



ANDANO 700-IF/A EDELSTAHL



Ablaufgarnitur mit Raumsparrohr, 2 x 3 1/2" InFino-Korbventil mit **Ablauferrbedienung** (PushControl) für 1 Becken, Befestigungsset

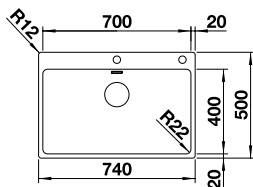

Ausschnitt: 735 x 490 mm
Beckentiefe: 190 mm
Außenmaß: 740 x 500 mm

800

mm
Unter-
schrank



Einbau von
oben oder
flächenbündig



InFino mit
Ablauferr-
bedienung

INDEX

● Edelstahl Seidenglanz	525 246	
-------------------------	---------	--

OPTIONALES ZUBEHÖR

INDEX

Set TOP-Schienen	235 906	
Multifunktionsschale aus Edelstahl	227 692	
Klappmatte 460 x 425 mm	238 482	
Wellentropf	230 734	



ETAGON 500-IF/A EDELSTAHL



2 ETAGON Schienen aus Edelstahl
Ablaufgarnitur mit Raumsparrohr, 2 x 3 1/2" InFino-Korbventil mit **Ablauferrbedienung** (Zugknopf verchromt), Befestigungsset

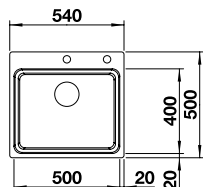

Ausschnitt: 530 x 490 mm
Beckentiefe: 190 mm
Außenmaß: 540 x 500 mm

600

mm
Unter-
schrank



Einbau von
oben oder
flächenbündig



InFino mit
Ablauferr-
bedienung

INDEX

● Edelstahl Seidenglanz	521 748	
-------------------------	---------	--

OPTIONALES ZUBEHÖR

INDEX

Wellentropf	230 734	
Multifunktionsschale aus Edelstahl	231 396	
Klappmatte 460 x 440 mm	238 483	
Schneidbrett aus Bambus	239 449	



CLARON 500-IF/A DURINOX

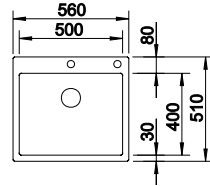

-  600 mm Unterschrank
-  Einbau von oben oder flächenbündig
-  InFino mit Ablauffernbedienung

Ablaufgarnitur mit Raumparrohr, 3 1/2" InFino-Korbventil mit **Ablauffernbedienung** (PushControl), Befestigungsset

Ausschnitt: 540 x 490 mm
Beckentiefe: 190 mm
Außenmaß: 560 x 510 mm

INDEX

	Edelstahl Durinox	523 393	
---	-------------------	---------	--



OPTIONALES ZUBEHÖR INDEX

	Set TOP-Schienen	235 906	
	Resteschale Edelstahl	219 649	
	Klappmatte 460 x 425 mm	238 482	
	Schneidbrett aus Nussbaum	223 074	

CLARON 550-IF/A EDELSTAHL

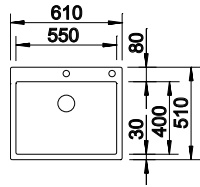

-  600 mm Unterschrank
-  Einbau von oben oder flächenbündig
-  InFino mit Ablauffernbedienung

Ablaufgarnitur mit Raumparrohr, 3 1/2" InFino-Korbventil mit **Ablauffernbedienung** (PushControl), Befestigungsset

Ausschnitt: 590 x 490 mm
Beckentiefe: 190 mm
Außenmaß: 610 x 510 mm

INDEX

	Edelstahl Seidenglanz	521 639	
---	-----------------------	---------	--



OPTIONALES ZUBEHÖR INDEX

	Set TOP-Schienen	235 906	
	Resteschale Edelstahl	219 649	
	Klappmatte 460 x 425 mm	238 482	
	Schneidbrett aus Nussbaum	223 074	

CLARON 500-IF/A EDELSTAHL

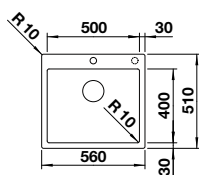

-  600 mm Unterschrank
-  Einbau von oben oder flächenbündig
-  InFino mit Ablauffernbedienung

Ablaufgarnitur mit Raumparrohr, 3 1/2" InFino-Korbventil mit **Ablauffernbedienung** (PushControl), Befestigungsset

Ausschnitt: 590 x 490 mm
Beckentiefe: 190 mm
Außenmaß: 560 x 510 mm

INDEX

	Edelstahl Seidenglanz	521 633	
---	-----------------------	---------	--



OPTIONALES ZUBEHÖR INDEX

	Set TOP-Schienen	235 906	
	Resteschale Edelstahl	219 649	
	Klappmatte 460 x 425 mm	238 482	
	Schneidbrett aus Nussbaum	223 074	

mit Armaturenbank, integriert/Einbau von oben

Edelstahl Becken

ANDANO 340/180-IF/A EDELSTAHL

mit Armaturenbank, integriert/Einbau von oben



Ablaufgarnitur mit Raumsparrohr, 2 x 3 1/2" InFino-Korbventil mit **Ablauferrbedienung** (PushControl) für das Hauptbecken, Befestigungsset

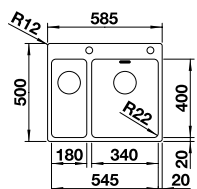

Ausschnitt: 575 x 490 mm
Beckentiefe: 130/190 mm
Außenmaß: 585 x 500 mm

600 mm Unterschrank

Einbau von oben oder flächenbündig

InFino mit Ablauferrbedienung

	BECKEN RECHTS	INDEX
● Edelstahl Seidenglanz	525 247	

Edelstahl Becken



OPTIONALES ZUBEHÖR	INDEX
Set TOP-Schienen	235 906
Multifunktionsschale aus Edelstahl	227 692
Klappmatte 460 x 425 mm	238 482
Wellentropf	230 734

ANDANO 500-IF/A EDELSTAHL



Ablaufgarnitur mit Raumsparrohr, 3 1/2" InFino-Korbventil mit **Ablauferrbedienung** (PushControl), Befestigungsset

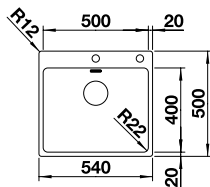

Ausschnitt: 530 x 490 mm
Beckentiefe: 190 mm
Außenmaß: 540 x 500 mm

600 mm Unterschrank

Einbau von oben oder flächenbündig

InFino mit Ablauferrbedienung

	INDEX
● Edelstahl Seidenglanz	525 245



OPTIONALES ZUBEHÖR	INDEX
Set TOP-Schienen	235 906
Multifunktionsschale aus Edelstahl	227 692
Klappmatte 460 x 425 mm	238 482
Wellentropf	230 734

LEMIS 6-IF EDELSTAHL



Ablaufgarnitur mit Raumsparrohr, 3 1/2" InFino-Korbventil mit **Ablauferrbedienung** (Drehbetätigung), Befestigungsset

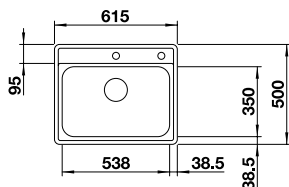

Ausschnittdaten für alle Einbauverfahren finden Sie in unserem Internet-Download
Beckentiefe: 205 mm
Außenmaß: 615 x 500 mm

600 mm Unterschrank

Einbau von oben oder flächenbündig

mit Ablauferrbedienung

	INDEX
● Edelstahl Bürstfinish	525 109



OPTIONALES ZUBEHÖR	INDEX
Wellentropf	230 734
Multifunktionsschale aus Edelstahl	226 189
CapFlow™ Auslaufabdeckung	517 666

LANTOS 6-IF EDELSTAHL



Gelochte Schale aus Edelstahl, Ablaufgarnitur mit Raumsparrohr, 2 x 3 1/2" InFino-Korbventil **mit Ablauffernbedienung** (Drehbetätigung) für das Hauptbecken

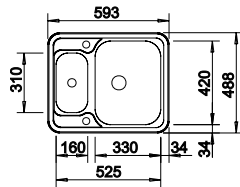

Ausschnittdaten für alle Einbauverfahren finden Sie in unserem Internet-Download
Beckentiefe: 160 mm
Außenmaß: 593 x 488 mm

- 600** mm Unterschrank
- Einbau von oben oder flächenbündig
- mit Ablauffernbedienung

	REVERSIBEL	INDEX
● Edelstahl Bürstfinish	516 676	



OPTIONALES ZUBEHÖR	INDEX
Wellentropf	230 734
Geschirrkorb aus Edelstahl	220 573
CapFlow™ Auslaufabdeckung	517 666

SOLIS 340/180-IF/A EDELSTAHL

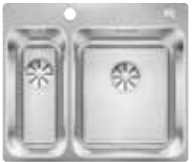

Ablaufgarnitur mit Raumsparrohr, 2 x 3 1/2" InFino-Korbventil **mit Ablauffernbedienung** (PushControl), Befestigungsset

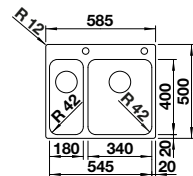

Ausschnitt: 575 x 490 mm
Beckentiefe: 125/185 mm
Außenmaß: 585 x 500 mm

- 600** mm Unterschrank
- Einbau von oben oder flächenbündig
- InFino mit Ablauffernbedienung

	BECKEN RECHTS	INDEX
● Edelstahl Bürstfinish	526 132	



OPTIONALES ZUBEHÖR	INDEX
Wellentropf	230 734
Set TOP-Schienen	235 906
Klappmatte 460 x 425 mm	238 482
Schneidbrett aus Bambus	239 449

SOLIS 500-IF/A EDELSTAHL



Ablaufgarnitur mit Raumsparrohr, 3 1/2" InFino-Korbventil **mit Ablauffernbedienung** (PushControl), Befestigungsset

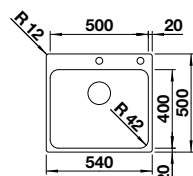

Ausschnitt: 530 x 490 mm
Beckentiefe: 185 mm
Außenmaß: 540 x 500 mm

- 600** mm Unterschrank
- Einbau von oben oder flächenbündig
- InFino mit Ablauffernbedienung

	INDEX
● Edelstahl Bürstfinish	526 124



OPTIONALES ZUBEHÖR	INDEX
Wellentropf	230 734
Set TOP-Schienen	235 906
Klappmatte 460 x 425 mm	238 482
Schneidbrett aus Bambus	239 449

mit Armaturenbank,
Integriert/Einbau von oben

**Edelstahl
Becken**

SUPRA 500-IF/A R12 EDELSTAHL

mit Armaturenbank,
integriert/Einbau von oben



Ablaufgarnitur mit Raumsparrohr,
3 1/2" Korbventil mit
Ablauf fernbedienung (Zugknopf
verchromt), Befestigungsset

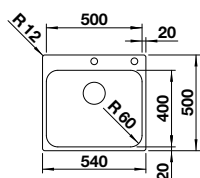

Ausschnitt: 530 x 490 mm
Beckentiefe: 175 mm
Außenmaß: 540 x 500 mm

-  600 mm Unter-schrank
-  Einbau von oben oder flächenbündig
-  mit Ablauf fernbedienung

INDEX

 Edelstahl Bürstfinish	526 355	
--	---------	--

Edelstahl
Becken

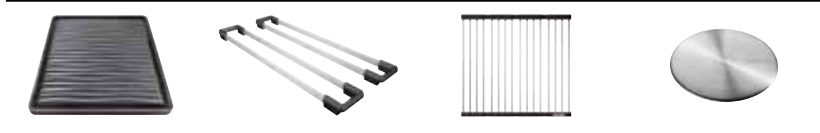

OPTIONALES ZUBEHÖR

INDEX

Wellentropf	230 734	
Set TOP-Schienen	235 906	
Klappmatte 460 x 425 mm	238 482	
CapFlow™ Auslaufabdeckung	517 666	

BLANCODANA 6 EDELSTAHL



Ablaufgarnitur mit Raumsparrohr,
3 1/2" Korbventil

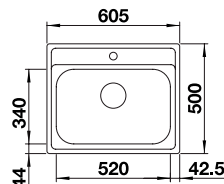

Ausschnitt: 587 x 482 mm
Beckentiefe: 158 mm
Außenmaß: 605 x 500 mm

-  600 mm Unter-schrank
-  Einbau von oben
-  manuell

INDEX

 Edelstahl Naturfinish	525 323	
--	---------	--



OPTIONALES ZUBEHÖR

INDEX

Nachrüstset mit Drehbetätigung	237 859	
Schneidbrett aus wertigem Kunststoff in weiß	217 611	
Schneidbrett aus massiver Buche	218 313	

CLARON 400-IF/A DURINOX



Ablaufgarnitur mit Raumsparrohr,
3 1/2" InFino-Korbventil mit
Ablauf fernbedienung
(PushControl), Befestigungsset

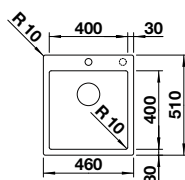

Ausschnitt: 440 x 490 mm
Beckentiefe: 190 mm
Außenmaß: 460 x 510 mm

-  450 mm Unter-schrank
-  Einbau von oben oder flächenbündig
-  InFino mit Ablauf fernbedienung

INDEX

 Edelstahl Durinox	523 392	
--	---------	--



OPTIONALES ZUBEHÖR

INDEX

Set TOP-Schienen	235 906	
Resteschale Edelstahl	219 649	
Klappmatte 460 x 425 mm	238 482	
Schneidbrett aus Nussbaum	223 074	



CLARON 400-IF/A EDELSTAHL

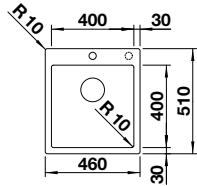

Ablaufgarnitur mit Raumsparrohr, 3 1/2" InFino-Korbventil mit **Ablauf fernbedienung** (PushControl), Befestigungsset



Ausschnitt: 530 x 490 mm
Beckentiefe: 190 mm
Außenmaß: 540 x 500 mm

-  450 mm Unterschrank
-  Einbau von oben oder flächenbündig
-  InFino mit Ablauf fernbedienung

INDEX

	Edelstahl Seidenglanz	521 632	
---	-----------------------	---------	--



OPTIONALES ZUBEHÖR INDEX

	Set TOP-Schienen	235 906	
	Resteschale Edelstahl	219 649	
	Klappmatte 460 x 425 mm	238 482	
	Schneidbrett aus Nussbaum	223 074	

ANDANO 400-IF/A EDELSTAHL



Ablaufgarnitur mit Raumsparrohr, 3 1/2" InFino-Korbventil mit **Ablauf fernbedienung** (PushControl), Befestigungsset

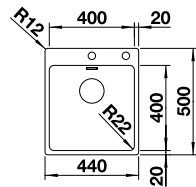

Ausschnitt: 430 x 490 mm
Beckentiefe: 190 mm
Außenmaß: 440 x 500 mm

-  450 mm Unterschrank
-  Einbau von oben oder flächenbündig
-  InFino mit Ablauf fernbedienung

INDEX

	Edelstahl Seidenglanz	525 244	
---	-----------------------	---------	--

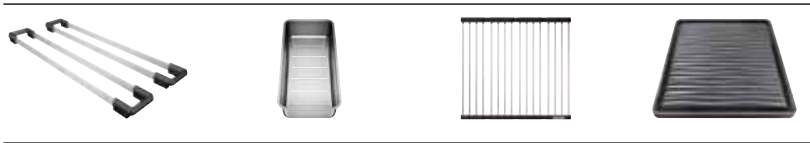

OPTIONALES ZUBEHÖR INDEX

	Set TOP-Schienen	235 906	
	Multifunktionsschale aus Edelstahl	227 692	
	Klappmatte 460 x 425 mm	238 482	
	Wellentropf	230 734	

SOLIS 400-IF/A EDELSTAHL



Ablaufgarnitur mit Raumsparrohr, 3 1/2" InFino-Korbventil mit **Ablauf fernbedienung** (PushControl), Befestigungsset

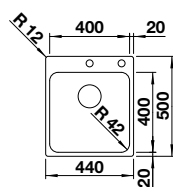

Ausschnitt: 430 x 490 mm
Beckentiefe: 190 mm
Außenmaß: 440 x 500 mm

-  450 mm Unterschrank
-  Einbau von oben oder flächenbündig
-  InFino mit Ablauf fernbedienung

INDEX

	Edelstahl Bürstfinish	526 119	
---	-----------------------	---------	--

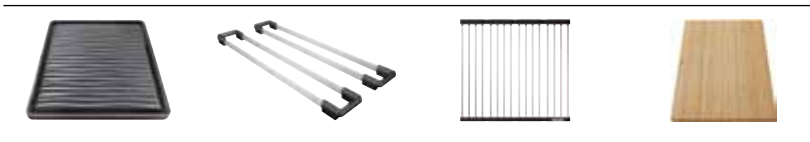

OPTIONALES ZUBEHÖR INDEX

	Wellentropf	230 734	
	Set TOP-Schienen	235 906	
	Klappmatte 460 x 425 mm	238 482	
	Schneidbrett aus Bambus	239 449	

mit Armaturenbank,
Integriert/Einbau von oben

Edelstahl
Becken

SUPRA 400-IF/A R12 EDELSTAHL

mit Armaturenbank,
integriert/Einbau von oben



Ablaufgarnitur mit Raumsparrohr,
3 1/2" Korbventil mit
Ablauferrbedienung
(Zugknopf verchromt),
Befestigungsset

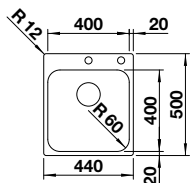

Ausschnitt: 430 x 490 mm
Beckentiefe: 175 mm
Außenmaß: 440 x 500 mm

450

mm
Unter-
schrank



Einbau von
oben oder
flächenbündig



mit
Ablauferr-
bedienung

INDEX

● Edelstahl Bürstfinish	526 353	
-------------------------	---------	--

EDELSTAHL
Becken



OPTIONALES ZUBEHÖR

INDEX

Wellentropf	230 734	
Set TOP-Schienen	235 906	
Klappmatte 460 x 425	238 482	
CapFlow™ Auslaufabdeckung	517 666	

RONDOSOL 3 1/2" EDELSTAHL



Ablaufgarnitur mit Raumsparrohr,
3 1/2" Korbventil, Dichtung

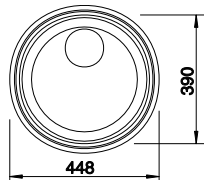

Ausschnitt
Durchmesser: 444 mm
Beckentiefe: 165 mm
Außenmaß: 460 mm

450

mm
Unter-
schrank



Einbau
von oben



manuell

INDEX

● Edelstahl Bürstfinish	513 306	
-------------------------	---------	--



OPTIONALES ZUBEHÖR

INDEX

Nachrüstset ohne Bedienelement	118 979	
Drehbetätigung rund	119 293	
Geschirrkorb aus Edelstahl	220 574	
Schneidbrett aus massiver Buche	218 421	

BLANCODANA 45 EDELSTAHL



Ablaufgarnitur mit Raumsparrohr,
3 1/2" Korbventil

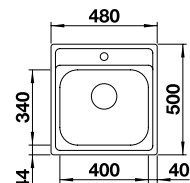

Ausschnitt: 462 x 482 mm
Beckentiefe: 158 mm
Außenmaß: 480 x 500 mm

450

mm
Unter-
schrank



Einbau
von oben



manuell

INDEX

● Edelstahl Naturfinish	525 322	
-------------------------	---------	--



OPTIONALES ZUBEHÖR

INDEX

Nachrüstset mit Drehbetätigung	237 859	
Schneidbrett aus wertigem Kunststoff in weiß	217 611	
Schneidbrett aus massiver Buche	218 313	

TOP EE 4 X 4 EDELSTAHL



Ablaufgarnitur 1 1/2"
bitte separat bestellen

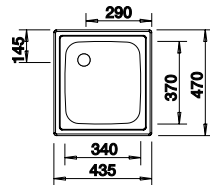

Ausschnitt: 417 x 452 mm
Beckentiefe 150 mm
Außenmaß 435 x 470 mm

450

mm
Unter-
schrank



Einbau
von oben



manuell

INDEX

●	Edelstahl Naturfinish	501 065	
+	Überlaufventil 1 1/2" TOP, Auflagespülen	222 458	



OPTIONALES ZUBEHÖR

INDEX

	Geschirrkorb aus Edelstahl	514 238	
--	----------------------------	---------	--

TOP EE 3 X 4 EDELSTAHL



Ablaufgarnitur 1 1/2"
bitte separat bestellen

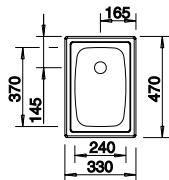

Ausschnitt: 312 x 452 mm
Beckentiefe 150 mm
Außenmaß 330 x 470 mm

300

mm
Unter-
schrank



Einbau
von oben



manuell

INDEX

●	Edelstahl Naturfinish	501 067	
+	Überlaufventil 1 1/2" TOP, Auflagespülen	222 458	

mit Armaturenbank,
Integriert/Einbau von oben

Edelstahl
Becken



EDELSTAHL BECKEN

Unterbau

CLARON 400/400-U EDELSTAHL



Ablaufgarnitur mit Raumsparrohr,
Ablaufverbindung, 2 x 3 1/2"
InFino-Korbventil, Befestigungsset

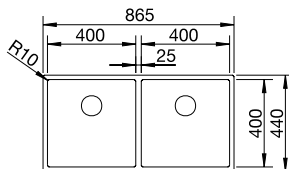

Ausschnitt: 825 x 400 mm
Beckentiefe: 190/190 mm
Außenmaß: 865 x 440 mm



900 mm
Unter-
schrank



Unterbau



Radius
10 mm



InFino
manuell

Nachrüsten auf Ablauf-
fernbedienung mit
Nachrüstset InFino +
Bedienelement (ab S.162)



INDEX

● Edelstahl Seidenglanz	521 618	
-------------------------	---------	--

OPTIONALES ZUBEHÖR

INDEX

Set TOP-Schienen	235 906	
Resteschale Edelstahl	219 649	
Klappmatte 460 x 440 mm	238 483	
Schneidbrett aus Nussbaum m. Edelstahlgriff	223 074	

ANDANO 400/400-U EDELSTAHL



Ablaufgarnitur mit Raumsparrohr,
2 x 3 1/2" InFino-Korbventil,
Befestigungsset

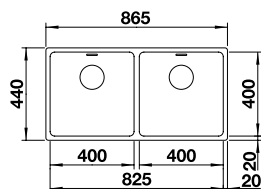

Ausschnitt: 825 x 400 mm
Beckentiefe: 190 mm
Außenmaß: 865 x 440 mm



900 mm
Unter-
schrank



Unterbau



Radius
22 mm



InFino
manuell

Nachrüsten auf Ablauf-
fernbedienung mit
Nachrüstset InFino +
Bedienelement (ab S.162)



INDEX

● Edelstahl Seidenglanz	522 987	
-------------------------	---------	--

OPTIONALES ZUBEHÖR

INDEX

Set TOP-Schienen	235 906	
Multifunktionsschale aus Edelstahl	227 692	
Klappmatte 460 x 425 mm	238 482	
Wellentropf	230 734	





ETAGON 700-U EDELSTAHL

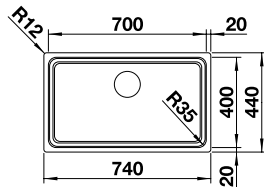

2 ETAGON Schienen aus Edelstahl, Ablaufgarnitur mit Raumparrohr, 3 1/2" InFino-Korbventil, Befestigungsset



Ausschnitt: 700 x 400 mm
Beckentiefe: 190 mm
Außenmaß: 740 x 440 mm

-  800 mm Unterschrank
-  Unterbau
-  Radius 35 mm/25 mm
-  InFino manuell

Nachrüsten auf Ablauffernbedienung mit Nachrüstset Infino + Bedienelement (ab S.162)



INDEX

	Edelstahl Seidenglanz	524 270	
--	-----------------------	---------	--

OPTIONALES ZUBEHÖR

INDEX

	Wellentropf	230 734	
	Multifunktionsschale aus Edelstahl	231 396	
	Klappmatte 460 x 440 mm	238 483	
	Schneidbrett aus Bambus	239 449	





CLARON 700-U DARKSTEEL

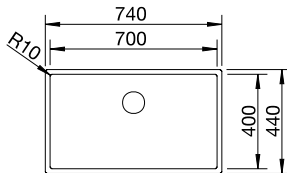

Ablaufgarnitur mit Raumparrohr, (3 1/2" InFino-Korbventil in DarkSteel, Befestigungsset



Ausschnitt: 700 x 400 mm
Beckentiefe: 190 mm
Außenmaß: 740 x 440 mm

-  800 mm Unterschrank
-  Unterbau
-  Radius 10 mm
-  InFino manuell



INDEX

	Edelstahl Darksteel	527 835	
--	---------------------	---------	--



reddot winner 2024
materials and surfaces design

OPTIONALES ZUBEHÖR

INDEX

	Set TOP-Schienen	235 906	
	Resteschale Edelstahl	219 649	
	Klappmatte 460 x 440 mm	238 483	
	Schneidbrett aus Nussbaum m. Edelstahlgriff	223 074	





CLARON 700-U DURINOX

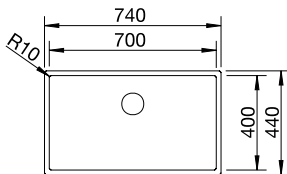

Ablaufgarnitur mit Raumparrohr, 3 1/2" InFino-Korbventil, Befestigungsset



Ausschnitt: 700 x 400 mm
Beckentiefe: 190 mm
Außenmaß: 740 x 440 mm

-  800 mm Unterschrank
-  Unterbau
-  Radius 10 mm
-  InFino manuell

Nachrüsten auf Ablauffernbedienung mit Nachrüstset Infino + Bedienelement (ab S.162)



INDEX

	Edelstahl Durinox	523 387	
--	-------------------	---------	--

OPTIONALES ZUBEHÖR

INDEX

	Set TOP-Schienen	235 906	
	Resteschale Edelstahl	219 649	
	Klappmatte 460 x 440 mm	238 483	
	Schneidbrett aus Nussbaum m. Edelstahlgriff	223 074	

CLARON 700-U EDELSTAHL





Unterbau

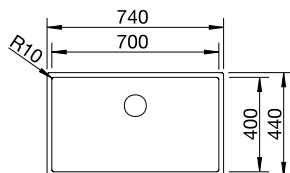

Ablaufgarnitur mit Raumsparrohr, 3 1/2" InFino-Korbventil, Befestigungsset



Ausschnitt: 700 x 400 mm
Beckentiefe: 190 mm
Außenmaß: 740 x 440 mm

-  800 mm Unter-schrank
-  Unterbau
-  Radius 10 mm
-  InFino manuell

Nachrüsten auf Ablauf-fernbedienung mit Nachrüstset Infino + Bedienelement (ab S.162)



		INDEX
	Edelstahl Seidenglanz	521 581

OPTIONALES ZUBEHÖR		INDEX
Set TOP-Schienen	235 906	
Resteschale Edelstahl	219 649	
Klappmatte 460 x 440 mm	238 483	
Schneidbrett aus Nussbaum m. Edelstahlgriff	223 074	





ZEROX 700-U DARKSTEEL

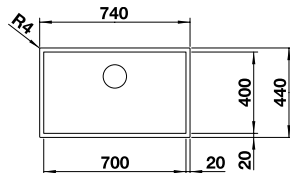

Ablaufgarnitur mit Raumsparrohr, 3 1/2" InFino-Korbventil, Befestigungsset



Ausschnitt: 700 x 400 mm
Beckentiefe: 185 mm
Außenmaß: 740 x 440 mm

-  800 mm Unter-schrank
-  Unterbau
-  Radius 0 mm
-  InFino manuell

Nachrüsten auf Ablauf-fernbedienung mit Nachrüstset Infino + Bedienelement (ab S.162)



		INDEX
	Edelstahl Darksteel	526 244



reddot winner 2024
materials and surfaces design

OPTIONALES ZUBEHÖR		INDEX
Set TOP-Schienen	235 906	
Resteschale Edelstahl	219 649	
Klappmatte 460 x 440 mm	238 483	
Schneidbrett aus Nussbaum m. Edelstahlgriff	223 074	





ANDANO 500/180-U EDELSTAHL

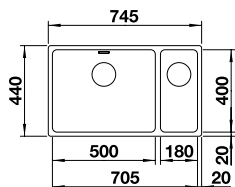

Ablaufgarnitur mit Raumsparrohr, 2 x 3 1/2" InFino-Korbventil, Befestigungsset



Ausschnitt: 705 x 400 mm
Beckentiefe: 130/190mm
Außenmaß: 745 x 440 mm

-  800 mm Unter-schrank
-  Unterbau
-  Radius 22 mm
-  InFino manuell

Nachrüsten auf Ablauf-fernbedienung mit Nachrüstset Infino + Bedienelement (ab S.162)



	BECKEN LINKS	BECKEN RECHTS	INDEX
	Edelstahl Seidenglanz	522 991	522 989

OPTIONALES ZUBEHÖR		INDEX
Set TOP-Schienen	235 906	
Multifunktionsschale aus Edelstahl	227 692	
Klappmatte 460 x 425 mm	238 482	
Wellentropf	230 734	





ANDANO 340/340-U EDELSTAHL

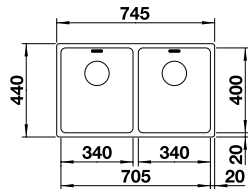

Ablaufgarnitur mit Raumsparrohr,
2 x 3 1/2" InFino-Korbventil,
Befestigungsset



Ausschnitt: 705 x 400 mm
Beckentiefe: 190 mm
Außenmaß: 745 x 440 mm

-  800 mm
Unter-schrank
-  Unterbau
-  Radius
22 mm
-  InFino
manuell

Nachrüsten auf Ablauf-
fernbedienung mit
Nachrüstset InFino +
Bedienelement (ab S.162)



		INDEX
	Edelstahl Seidenglanz	522 983

OPTIONALES ZUBEHÖR		INDEX
Set TOP-Schienen	235 906	
Multifunktionsschale aus Edelstahl	227 692	
Klappmatte 460x425 mm	238 482	
Wellentropf	230 734	





ANDANO 700-U EDELSTAHL

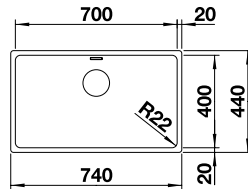

Ablaufgarnitur mit Raumsparrohr,
3 1/2" InFino-Korbventil,
Befestigungsset



Ausschnitt: 700 x 400 mm
Beckentiefe: 190 mm
Außenmaß: 740 x 440 mm

-  800 mm
Unter-schrank
-  Unterbau
-  Radius
22 mm
-  InFino
manuell

Nachrüsten auf Ablauf-
fernbedienung mit
Nachrüstset InFino +
Bedienelement (ab S.162)



		INDEX
	Edelstahl Seidenglanz	522 971

OPTIONALES ZUBEHÖR		INDEX
Set TOP-Schienen	235 906	
Multifunktionsschale aus Edelstahl	227 692	
Klappmatte 460x425 mm	238 482	
Wellentropf	230 734	





ETAGON 500-U EDELSTAHL

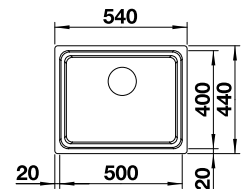

2 ETAGON Schienen aus Edelstahl,
Ablaufgarnitur mit Raumsparrohr,
3 1/2" InFino-Korbventil,
Befestigungsset



Ausschnitt: 500 x 400 mm
Beckentiefe: 190 mm
Außenmaß: 540 x 440 mm

-  600 mm
Unter-schrank
-  Unterbau
-  Radius
35 mm/
25 mm
-  InFino
manuell

Nachrüsten auf Ablauf-
fernbedienung mit
Nachrüstset InFino +
Bedienelement (ab S.162)



		INDEX
	Edelstahl Seidenglanz	521 841

OPTIONALES ZUBEHÖR		INDEX
Wellentropf	230 734	
Multifunktionsschale aus Edelstahl	231 396	
Klappmatte 460x440 mm	238 483	
Schneidbrett aus Bambus	239 449	

CLARON 500-U DARKSTEEL

Unterbau



Ablaufgarnitur mit Raumsparrohr, 3 1/2" InFino-Korbventil in DarkSteel, Befestigungsset

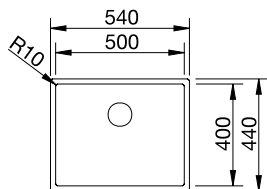

Ausschnitt: 500 x 400 mm
Beckentiefe: 190 mm
Außenmaß: 540 x 440 mm

600 mm
Unter-
schrank

Unterbau

Radius
10 mm

InFino
manuell

Nachrüsten auf Ablauf-
fernbedienung mit
Nachrüstset Infino +
Bedienelement (ab S.162)



INDEX

● Edelstahl DarkSteel	527 834	
-----------------------	---------	--



reddot winner 2024
materials and surfaces design

OPTIONALES ZUBEHÖR INDEX

Set TOP-Schienen	235 906	
Resteschale Edelstahl	219 649	
Klappmatte 460 x 440 mm	238 483	
Schneidbrett aus Nussbaum m. Edelstahlgriff	223 074	

CLARON 500-U DURINOX



Ablaufgarnitur mit Raumsparrohr, 3 1/2" InFino-Korbventil, Befestigungsset

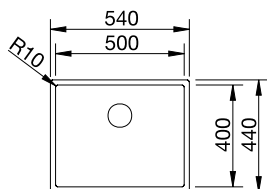

Ausschnittdaten für alle
Einbauverfahren finden Sie
in unserem Internet-Download
Beckentiefe: 190 mm
Außenmaß: 540 x 440 mm

600 mm
Unter-
schrank

Unterbau

Radius
10 mm

InFino
manuell

Nachrüsten auf Ablauf-
fernbedienung mit
Nachrüstset Infino +
Bedienelement (ab S.162)



INDEX

● Edelstahl Durinox	523 386	
---------------------	---------	--

OPTIONALES ZUBEHÖR INDEX

Set TOP-Schienen	235 906	
Resteschale Edelstahl	219 649	
Klappmatte 460 x 440 mm	238 483	
Schneidbrett aus Nussbaum m. Edelstahlgriff	223 074	

CLARON 340/180-U EDELSTAHL



Ablaufgarnitur mit Raumsparrohr, 2 x 3 1/2" InFino-Korbventil, Befestigungsset

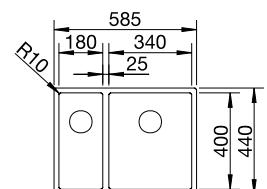

Ausschnitt: 545 x 400 mm
Beckentiefe: 130/190 mm
Außenmaß: 585 x 440 mm

600 mm
Unter-
schrank

Unterbau

Radius
10 mm

InFino
manuell

Nachrüsten auf Ablauf-
fernbedienung mit
Nachrüstset Infino +
Bedienelement (ab S.162)



BECKEN LINKS BECKEN RECHTS INDEX

● Edelstahl Seidenglanz	521 609	521 610	
-------------------------	---------	---------	--

OPTIONALES ZUBEHÖR INDEX

Set TOP-Schienen	235 906	
Resteschale Edelstahl	219 649	
Klappmatte 460 x 440 mm	238 483	
Schneidbrett aus Nussbaum m. Edelstahlgriff	223 074	

CLARON 550-U EDELSTAHL



Ablaufgarnitur mit Raumsparrohr,
3 1/2" InFino-Korbventil,
Befestigungsset

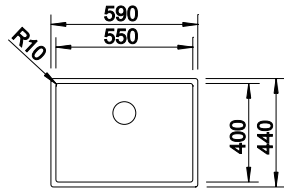

Ausschnitt: 550 x 400 mm
Beckentiefe: 190 mm
Außenmaß: 590 x 440 mm

600 mm
Unter-
schrank

U
Unterbau

R10
Radius
10 mm

InFino
manuell

Nachrüsten auf Ablauf-
fernbedienung mit
Nachrüstset Infino +
Bedienelement (ab S.162)



		INDEX
●	Edelstahl Seidenglanz	521 579

OPTIONALES ZUBEHÖR		INDEX
	Set TOP-Schienen	235 906
	Resteschale Edelstahl	219 649
	Klappmatte 460 x 440 mm	238 483
	Schneidbrett aus Nussbaum m. Edelstahlgriff	223 074

CLARON 500-U EDELSTAHL



Ablaufgarnitur mit Raumsparrohr,
3 1/2" InFino-Korbventil,
Befestigungsset

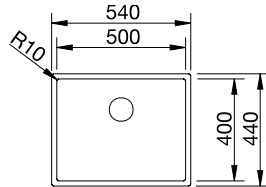

Ausschnitt: 500 x 400 mm
Beckentiefe: 190 mm
Außenmaß: 540 x 440 mm

600 mm
Unter-
schrank

U
Unterbau

R10
Radius
10 mm

InFino
manuell

Nachrüsten auf Ablauf-
fernbedienung mit
Nachrüstset Infino +
Bedienelement (ab S.162)



		INDEX
●	Edelstahl Seidenglanz	521 577

OPTIONALES ZUBEHÖR		INDEX
	Set TOP-Schienen	235 906
	Resteschale Edelstahl	219 649
	Klappmatte 460 x 440 mm	238 483
	Schneidbrett aus Nussbaum m. Edelstahlgriff	223 074

ZEROX 500-U DARKSTEEL



Ablaufgarnitur mit Raumsparrohr,
3 1/2" InFino-Korbventil,
Befestigungsset

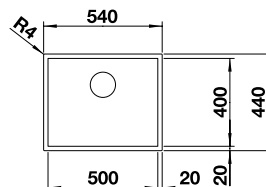

Ausschnitt: 500 x 400 mm
Beckentiefe: 175 mm
Außenmaß: 540 x 440 mm

600 mm
Unter-
schrank

U
Unterbau

R0
Radius
0 mm

InFino
manuell

Nachrüsten auf Ablauf-
fernbedienung mit
Nachrüstset Infino +
Bedienelement (ab S.162)



		INDEX
●	Edelstahl Darksteel	526 243



reddot winner 2024
materials and surfaces design

OPTIONALES ZUBEHÖR		INDEX
	Set TOP-Schienen	235 906
	Resteschale Edelstahl	219 649
	Klappmatte 460 x 440 mm	238 483
	Schneidbrett aus Nussbaum m. Edelstahlgriff	223 074

ANDANO 340/180-U EDELSTAHL



Ablaufgarnitur mit Raumsparrohr, 2 x 3 1/2" InFino-Korbventil, Befestigungsset

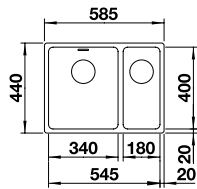

Ausschnitt: 545 x 400 mm
Beckentiefe: 190 mm
Außenmaß: 585 x 440 mm

600 mm Unter-schrank

Unterbau

Radius 22 mm

InFino manuell

Nachrüsten auf Ablauf-fernbedienung mit Nachrüstset Infino + Bedienelement (ab S.162)



	BECKEN LINKS	BECKEN RECHTS	INDEX
● Edelstahl Seidenglanz	522 979	522 977	

OPTIONALES ZUBEHÖR	INDEX
Set TOP-Schienen	235 906
Multifunktionsschale aus Edelstahl	227 692
Klappmatte 460 x 425 mm	238 482
Wellentropf	230 734

Unterbau

EDELSTAHL Becken

ANDANO 500-U EDELSTAHL



Ablaufgarnitur mit Raumsparrohr, 3 1/2" InFino-Korbventil, Befestigungsset

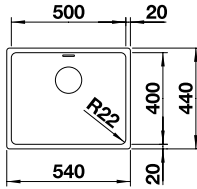

Ausschnitt: 500 x 400 mm
Beckentiefe: 190 mm
Außenmaß: 540 x 440 mm

600 mm Unter-schrank

Unterbau

Radius 22 mm

InFino manuell

Nachrüsten auf Ablauf-fernbedienung mit Nachrüstset Infino + Bedienelement (ab S.162)



	INDEX
● Edelstahl Seidenglanz	522 967

OPTIONALES ZUBEHÖR	INDEX
Set TOP-Schienen	235 906
Multifunktionsschale aus Edelstahl	227 692
Klappmatte 460x425 mm	238 482
Wellentropf	230 734

SOLIS 340/180-U EDELSTAHL



Ablaufgarnitur mit Raumsparrohr, 2 x 3 1/2" InFino-Korbventil, Befestigungsset

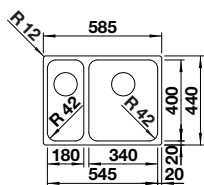

Ausschnitt: 545 x 400 mm
Beckentiefe: 130/185 mm
Außenmaß: 585 x 440 mm

600 mm Unter-schrank

Unterbau

Radius 42 mm

InFino manuell

Nachrüsten auf Ablauf-fernbedienung mit Nachrüstset Infino + Bedienelement (ab S.162)



	BECKEN LINKS	BECKEN RECHTS	INDEX
● Edelstahl Bürstfinish	526 129	526 128	

OPTIONALES ZUBEHÖR	INDEX
Wellentropf	230 734
Set TOP-Schienen	235 906
Klappmatte 460 x 440 mm	238 483
Schneidbrett aus Bambus	239 449

SOLIS 500-U EDELSTAHL



Ablaufgarnitur mit Raumsparrohr,
3 1/2" InFino-Korbventil,
Befestigungsset

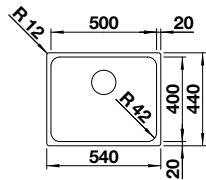

Ausschnitt: 500 x 400 mm
Beckentiefe: 185 mm
Außenmaß: 540 x 440 mm

600 mm
Unter-
schrank

U
Unterbau

R42
Radius
42 mm

InFino
manuell

Nachrüsten auf Ablauf-
fernbedienung mit
Nachrüstset InFino +
Bedienelement (ab S.162)

INDEX

● Edelstahl Bürstfinish	526 122	
-------------------------	---------	--

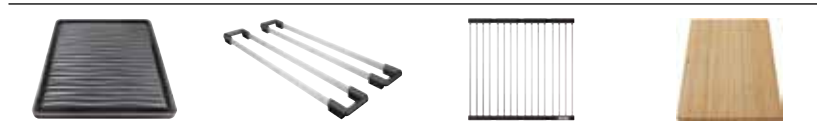

OPTIONALES ZUBEHÖR

INDEX

Wellentropf	230 734	
Set TOP-Schienen	235 906	
Klappmatte 460 x 440 mm	238 483	
Schneidbrett aus Bambus	239 449	

SUPRA 500-U EDELSTAHL



Ablaufgarnitur mit Raumsparrohr,
3 1/2" InFino-Korbventil,
Befestigungsset

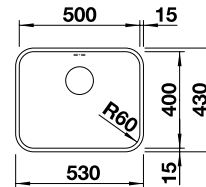

Ausschnitt: 500 x 400 mm
Beckentiefe: 175 mm
Außenmaß: 530 x 430 mm

600 mm
Unter-
schrank

U
Unterbau

R60
Radius
60 mm

manuell

INDEX

● Edelstahl Bürstfinish	518 205	
-------------------------	---------	--

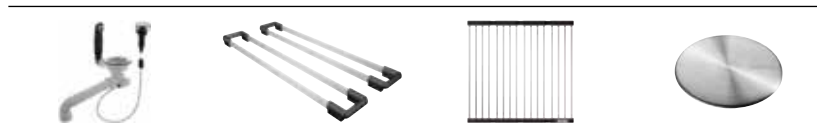

OPTIONALES ZUBEHÖR

INDEX

Nachrüstset mit Drehbetätigung	237 859	
Set TOP-Schienen	235 906	
Klappmatte 460 x 440 mm	238 483	
CapFlow™ Auslaufabdeckung	517 666	

CLARON 450-U EDELSTAHL



Ablaufgarnitur mit Raumsparrohr,
3 1/2" InFino-Korbventil,
Befestigungsset

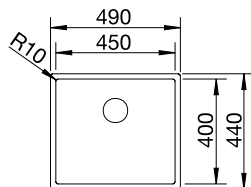

Ausschnitt: 450 x 400 mm
Beckentiefe: 190 mm
Außenmaß: 490 x 440 mm

500 mm
Unter-
schrank

U
Unterbau

R10
Radius
10 mm

InFino
manuell

Nachrüsten auf Ablauf-
fernbedienung mit
Nachrüstset InFino +
Bedienelement (ab S.162)

INDEX

● Edelstahl Seidenglanz	521 575	
-------------------------	---------	--

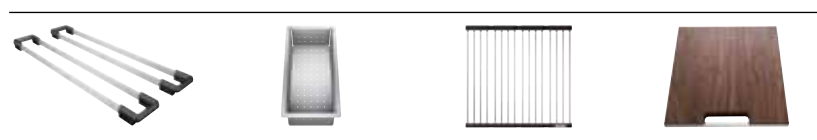

OPTIONALES ZUBEHÖR

INDEX

Set TOP-Schienen	235 906	
Resteschale Edelstahl	219 649	
Klappmatte 460 x 440 mm	238 483	
Schneidbrett aus Nussbaum m. Edelstahlgriff	223 074	

ANDANO 450-U EDELSTAHL



Ablaufgarnitur mit Raumsparrohr, 3 1/2" InFino-Korbventil, Befestigungsset

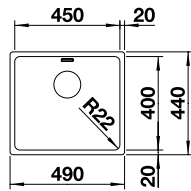

Ausschnitt: 450 x 400 mm
Beckentiefe: 190 mm
Außenmaß: 490 x 440 mm

500 mm Unterschrank

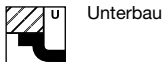

Nachrüsten auf Ablauffernbedienung mit Nachrüstset Infino + Bedienelement (ab S.162)



		INDEX
●	Edelstahl Seidenglanz	522 963

OPTIONALES ZUBEHÖR		INDEX
	Set TOP-Schienen	235 906
	Multifunktionsschale aus Edelstahl	227 692
	Klappmatte 460 x 425 mm	238 482
	Wellentropf	230 734

SOLIS 450-U EDELSTAHL



Ablaufgarnitur mit Raumsparrohr, 3 1/2" InFino-Korbventil, Befestigungsset

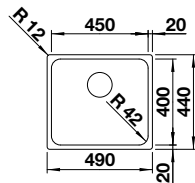

Ausschnitt: 450 x 400 mm
Beckentiefe: 185 mm
Außenmaß: 490 x 440 mm

500 mm Unterschrank

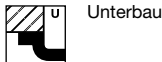

Nachrüsten auf Ablauffernbedienung mit Nachrüstset Infino + Bedienelement (ab S.162)



		INDEX
●	Edelstahl Seidenglanz	526 120

OPTIONALES ZUBEHÖR		INDEX
	Wellentropf	230 734
	Set TOP-Schienen	235 906
	Klappmatte 460 x 440 mm	238 483
	Schneidbrett aus Bambus	239 449

SUPRA 450-U EDELSTAHL



Ablaufgarnitur mit Raumsparrohr, 3 1/2" InFino-Korbventil, Befestigungsset

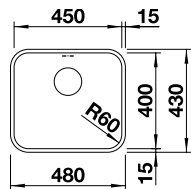

Ausschnitt: 450 x 400 mm
Beckentiefe: 175 mm
Außenmaß: 480 x 430 mm

500 mm Unterschrank

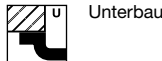

		INDEX
●	Edelstahl Bürstfinish	518 203

OPTIONALES ZUBEHÖR		INDEX
	Nachrüstset mit Drehbetätigung	237 859
	Set TOP-Schienen	235 906
	Klappmatte 460x440 mm	238 483
	CapFlow™ Auslaufabdeckung	517 666

CLARON 400-U DURINOX



Ablaugarnitur mit Raumsparrohr,
3 1/2" InFino-Korbventil,
Befestigungsset

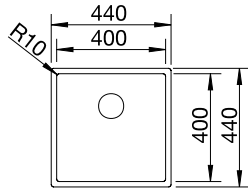

Ausschnitt: 400 x 400 mm
Beckentiefe: 190 mm
Außenmaß: 440 x 440 mm

450 mm
Unter-
schrank

U
Unterbau

R10
Radius
10 mm

InFino
manuell

Nachrüsten auf Ablauf-
fernbedienung mit
Nachrüstset InFino +
Bedienelement (ab S.162)



		INDEX
●	Edelstahl Durinox	523 385

OPTIONALES ZUBEHÖR		INDEX
	Set TOP-Schienen	235 906
	Resteschale Edelstahl	219 649
	Klappmatte 460 x 440 mm	238 483
	Schneidbrett aus Nussbaum m. Edelstahlgriff	223 074

CLARON 400-U EDELSTAHL



Ablaugarnitur mit Raumsparrohr,
3 1/2" InFino-Korbventil,
Befestigungsset

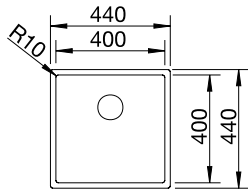

Ausschnitt: 400 x 400 mm
Beckentiefe: 190 mm
Außenmaß: 440 x 440 mm

450 mm
Unter-
schrank

U
Unterbau

R10
Radius
10 mm

InFino
manuell

Nachrüsten auf Ablauf-
fernbedienung mit
Nachrüstset InFino +
Bedienelement (ab S.162)



		INDEX
●	Edelstahl Seidenglanz	521 573

OPTIONALES ZUBEHÖR		INDEX
	Set TOP-Schienen	235 906
	Resteschale Edelstahl	219 649
	Klappmatte 460 x 440 mm	238 483
	Schneidbrett aus Nussbaum m. Edelstahlgriff	223 074

ANDANO 400-U EDELSTAHL



Ablaugarnitur mit Raumsparrohr,
3 1/2" InFino-Korbventil,
Befestigungsset

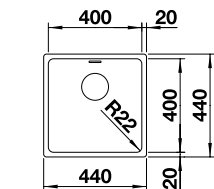

Ausschnitt: 400 x 400 mm
Beckentiefe: 190 mm
Außenmaß: 440 x 440 mm

450 mm
Unter-
schrank

U
Unterbau

R22
Radius
22 mm

InFino
manuell

Nachrüsten auf Ablauf-
fernbedienung mit
Nachrüstset InFino +
Bedienelement (ab S.162)



		INDEX
●	Edelstahl Seidenglanz	522 959

OPTIONALES ZUBEHÖR		INDEX
	Set TOP-Schienen	235 906
	Multifunktionsschale aus Edelstahl	227 692
	Klappmatte 460 x 425 mm	238 482
	Wellentropf	230 734

SOLIS 400-U EDELSTAHL

Unterbau



Ablaufgarnitur mit Raumsparrohr,
3 1/2" InFino-Korbventil,
Befestigungsset

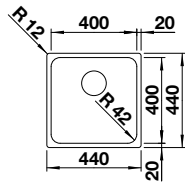

Ausschnitt: 400 x 400 mm
Beckentiefe: 185 mm
Außenmaß: 440 x 440 mm

- 450** mm Unterschrank
- Unterbau
- Radius 42 mm
- InFino manuell

Nachrüsten auf Ablauf-fernbedienung mit Nachrüstset Infino + Bedienelement (ab S.162)

INDEX

	Edelstahl Bürstfinish	526 117	
--	-----------------------	---------	--



OPTIONALES ZUBEHÖR INDEX

Wellentropf	230 734	
Set TOP-Schienen	235 906	
Klappmatte 460 x 440 mm	238 483	
Schneidbrett aus Bambus	239 449	

SUPRA 400-U EDELSTAHL



Ablaufgarnitur mit Raumsparrohr,
3 1/2" InFino-Korbventil,
Befestigungsset

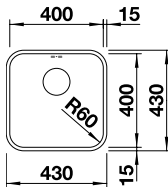

Ausschnitt: 400 x 400 mm
Beckentiefe: 175 mm
Außenmaß: 430 x 430 mm

- 450** mm Unterschrank
- Unterbau
- Radius 60 mm
- manuell

INDEX

	Edelstahl Bürstfinish	518 201	
--	-----------------------	---------	--



OPTIONALES ZUBEHÖR INDEX

Nachrüstset mit Drehbetätigung	237 859	
Set TOP-Schienen	235 906	
Klappmatte 460x440 mm	238 483	
CapFlow™ Auslaufabdeckung	517 666	

CLARON 340-U DURINOX



Ablaufgarnitur mit Raumsparrohr,
3 1/2" InFino-Korbventil,
Befestigungsset

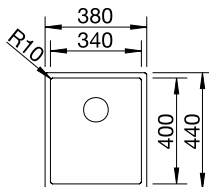

Ausschnitt: 340 x 400 mm
Beckentiefe: 190 mm
Außenmaß: 380 x 440 mm

- 400** mm Unterschrank
- Unterbau
- Radius 10 mm
- InFino manuell

Nachrüsten auf Ablauf-fernbedienung mit Nachrüstset Infino + Bedienelement (ab S.162)

INDEX

	Edelstahl Durinox	523 384	
--	-------------------	---------	--



OPTIONALES ZUBEHÖR INDEX

Set TOP-Schienen	235 906	
Resteschale Edelstahl	219 649	
Klappmatte 460 x 440 mm	238 483	
Schneidbrett aus Nussbaum m. Edelstahlgriff	223 074	





CLARON 340-U EDELSTAHL

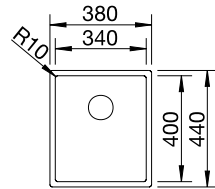

Ablaufgarnitur mit Raumsparrohr,
3 1/2" InFino-Korbventil,
Befestigungsset



Ausschnitt: 340 x 400 mm
Beckentiefe: 190 mm
Außenmaß: 380 x 440 mm

-  400 mm Unterschrank
-  Unterbau
-  Radius 10 mm
-  InFino manuell

Nachrüsten auf Ablauffernbedienung mit Nachrüstset Infino + Bedienelement (ab S.162)



		INDEX
	Edelstahl Seidenglanz	521 571

OPTIONALES ZUBEHÖR		INDEX
	Set TOP-Schienen	235 906
	Resteschale Edelstahl	219 649
	Klappmatte 460 x 440 mm	238 483
	Schneidbrett aus Nussbaum m. Edelstahlgriff	223 074





ANDANO 340-U EDELSTAHL

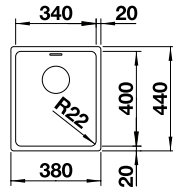

Ablaufgarnitur mit Raumsparrohr,
3 1/2" InFino-Korbventil,
Befestigungsset



Ausschnitt: 340 x 400 mm
Beckentiefe: 190 mm
Außenmaß: 380 x 440 mm

-  400 mm Unterschrank
-  Unterbau
-  Radius 22 mm
-  InFino manuell

Nachrüsten auf Ablauffernbedienung mit Nachrüstset Infino + Bedienelement (ab S.162)



		INDEX
	Edelstahl Seidenglanz	522 955

OPTIONALES ZUBEHÖR		INDEX
	Set TOP-Schienen	235 906
	Multifunktionsschale aus Edelstahl	227 692
	Klappmatte 460 x 425 mm	238 482
	Wellentropf	230 734





SOLIS 340-U EDELSTAHL

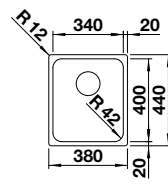

Ablaufgarnitur mit Raumsparrohr,
3 1/2" InFino-Korbventil,
Befestigungsset



Ausschnitt: 340 x 400 mm
Beckentiefe: 185 mm
Außenmaß: 380 x 440 mm

-  400 mm Unterschrank
-  Unterbau
-  Radius 42 mm
-  InFino manuell

Nachrüsten auf Ablauffernbedienung mit Nachrüstset Infino + Bedienelement (ab S.162)



		INDEX
	Edelstahl Bürstfinish	526 115

OPTIONALES ZUBEHÖR		INDEX
	Wellentropf	230 734
	Set TOP-Schienen	235 906
	Klappmatte 460 x 440 mm	238 483
	Schneidbrett aus Bambus	239 449

SUPRA 340-U EDELSTAHL



Ablaufgarnitur mit Raumsparrohr,
3 1/2" InFino-Korbventil,
Befestigungsset

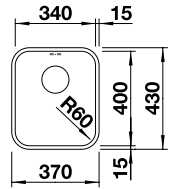

Ausschnitt: 340 x 400 mm
Beckentiefe: 175 mm
Außenmaß: 370 x 430 mm

- 400 mm Unter-schrank
- Unterbau
- Radius 60 mm
- R60
- manuell

INDEX

	Edelstahl Bürstfinish	518 199	
--	-----------------------	---------	--

Unterbau

Edelstahl Becken

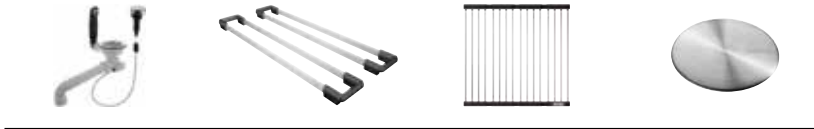

OPTIONALES ZUBEHÖR INDEX

Nachrüstset mit Drehbetätigung	237 859	
Set TOP-Schienen	235 906	
Klappmatte 460 x 440 mm	238 483	
CapFLOW™ Auslaufabdeckung	517 666	

CLARON 180-U EDELSTAHL



Ablaufgarnitur mit Raumsparrohr,
3 1/2" InFino-Korbventil,
Befestigungsset

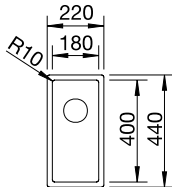

Ausschnitt: 180 x 400 mm
Beckentiefe: 130 mm
Außenmaß: 220 x 440 mm

- 300 mm Unter-schrank
- Unterbau
- Radius 10 mm
- R10
- InFino manuell

Nachrüsten auf Ablauf-fernbedienung mit Nachrüstset InFino + Bedienelement (ab S.162)

INDEX

	Edelstahl Seidenglanz	521 565	
--	-----------------------	---------	--



OPTIONALES ZUBEHÖR INDEX

Set TOP-Schienen	235 906	
Resteschale Edelstahl	219 649	
Klappmatte 460 x 440 mm	238 483	
Schneidbrett aus Nussbaum m. Edelstahlgriff	223 074	

ANDANO 180-U EDELSTAHL



Ablaufgarnitur mit Raumsparrohr,
3 1/2" InFino-Korbventil,
Befestigungsset

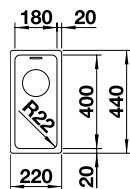

Ausschnitt: 180 x 400 mm
Beckentiefe: 130 mm
Außenmaß: 220 x 440 mm

- 300 mm Unter-schrank
- Unterbau
- Radius 22 mm
- R22
- InFino manuell

Nachrüsten auf Ablauf-fernbedienung mit Nachrüstset InFino + Bedienelement (ab S.162)

INDEX

	Edelstahl Seidenglanz	522 952	
--	-----------------------	---------	--



OPTIONALES ZUBEHÖR INDEX

Set TOP-Schienen	235 906	
Multifunktionsschale aus Edelstahl	227 692	
Klappmatte 460 x 425 mm	238 482	
Wellentropf	230 734	

SOLIS 180-U EDELSTAHL



Ablaufgarnitur mit Raumsparrohr,
3 1/2" InFino-Korbventil,
Befestigungsset

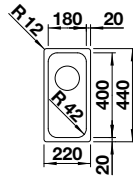

Ausschnitt: 180 x 400 mm
Beckentiefe: 130 mm
Außenmaß: 220 x 440 mm

300 mm
Unter-
schrank

U
Unterbau

R42
Radius
42 mm

InFino
manuell

Nachrüsten auf Ablauf-
fernbedienung mit
Nachrüstset InFino +
Bedienelement (ab S.162)

INDEX

●	Edelstahl Bürstfinish	526 113	
---	-----------------------	---------	--



OPTIONALES ZUBEHÖR

INDEX

	Wellentropf	230 734	
	Klappmatte 460 x 440 mm	238 483	

Unterbau

Edelstahl
Becken



EDELSTAHL BECKEN

Ohne Armaturenbank
Flächenbündig
Integriert / Einbau von Oben

CLARON 400/400-IF EDELSTAHL



Ablaufgarnitur mit Raumsparrohr,
Ablaufverbindung, 2 x 3 1/2" InFino-
Korbventil, Befestigungsset

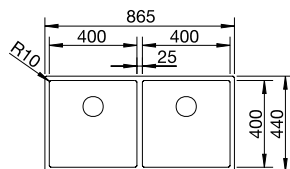

Ausschnittdaten für alle
Einbauverfahren finden Sie
in unserem Internet-Download
Beckentiefe: 190/190 mm
Außenmaß: 865 x 440 mm

900

mm
Unter-
schrank



Einbau von
oben oder
flächenbündig



InFino
manuell

Nachrüsten auf Ablauf-
fernbedienung mit
Nachrüstset InFino +
Bedienelement (ab S.162)

INDEX

● Edelstahl Seidenglanz	521 617	
-------------------------	---------	--

OPTIONALES ZUBEHÖR

INDEX

Set TOP-Schienen	235 906	
Resteschale Edelstahl	219 649	
Klappmatte 460 x 440 mm	238 483	
Schneidbrett aus Nussbaum m. Edelstahlgriff	223 074	



ANDANO 400/400-IF EDELSTAHL



Ablaufgarnitur mit Raumsparrohr,
Ablaufverbindung, 2 x 3 1/2" InFino-
Korbventil, Befestigungsset

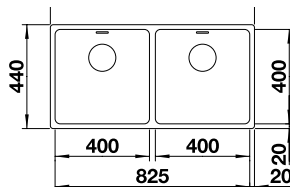

Ausschnittdaten für alle
Einbauverfahren finden Sie
in unserem Internet-Download
Beckentiefe: 190/190 mm
Außenmaß: 865 x 440 mm

900

mm
Unter-
schrank



Einbau von
oben oder
flächenbündig



InFino
manuell

Nachrüsten auf Ablauf-
fernbedienung mit
Nachrüstset InFino +
Bedienelement (ab S.162)

INDEX

● Edelstahl Seidenglanz	522 985	
-------------------------	---------	--

OPTIONALES ZUBEHÖR

INDEX

Set TOP-Schienen	235 906	
Multifunktionsschale aus Edelstahl	227 692	
Klappmatte 460 x 425 mm	238 482	
Wellentropf	230 734	



ETAGON 700-IF EDELSTAHL



2 ETAGON Schienen aus Edelstahl, Ablaufgarnitur mit Raumparrohr, Ablaufverbindung, 3 1/2" InFino-Korbventil, Befestigungsset

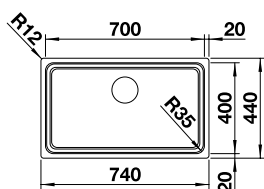

Ausschnittdaten für alle Einbauverfahren finden Sie in unserem Internet-Download Beckentiefe: 190 mm Außenmaß: 740 x 440 mm

- 800** mm Unterschränk
- Einbau von oben oder flächenbündig
- InFino manuell

Nachrüsten auf Ablauffernbedienung mit Nachrüstset InFino + Bedienelement (ab S.162)

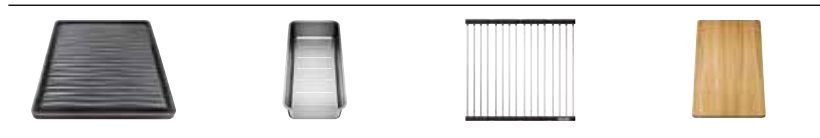

		INDEX
●	Edelstahl Seidenglanz	524 272

OPTIONALES ZUBEHÖR		INDEX
	Wellentropf	230 734
	Multifunktionsschale aus Edelstahl	231 396
	Klappmatte 460 x 440 mm	238 483
	Esche-Compound-Schneidbrett	230 700

CLARON 700-IF DARKSTEEL



Ablaufgarnitur mit Raumparrohr, 3 1/2" InFino-Korbventil, Befestigungsset

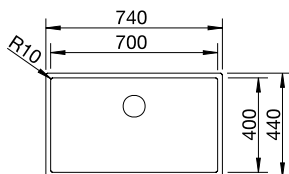

Ausschnittdaten für alle Einbauverfahren finden Sie in unserem Internet-Download Beckentiefe: 190 mm Außenmaß: 740 x 440 mm

- 800** mm Unterschränk
- Einbau von oben oder flächenbündig
- InFino manuell

Nachrüsten auf Ablauffernbedienung mit Nachrüstset InFino + Bedienelement (ab S.162)

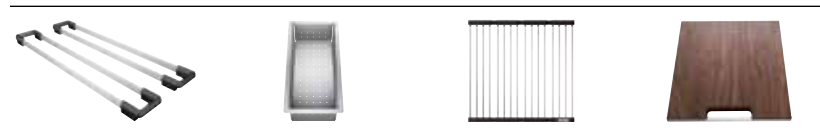

		INDEX
●	Edelstahl Darksteel	527 837



reddot winner 2024 materials and surfaces design

OPTIONALES ZUBEHÖR		INDEX
	Set TOP-Schienen	235 906
	Resteschale Edelstahl	219 649
	Klappmatte 460 x 440 mm	238 483
	Schneidbrett aus Nussbaum m. Edelstahlgriff	223 074

CLARON 700-IF DURINOX



Ablaufgarnitur mit Raumparrohr, 3 1/2" InFino-Korbventil, Befestigungsset

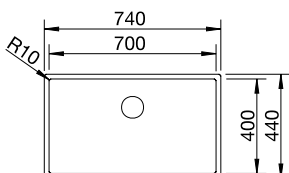

Ausschnittdaten für alle Einbauverfahren finden Sie in unserem Internet-Download Beckentiefe: 190 mm Außenmaß: 740 x 440 mm

- 800** mm Unterschränk
- Einbau von oben oder flächenbündig
- InFino manuell

Nachrüsten auf Ablauffernbedienung mit Nachrüstset InFino + Bedienelement (ab S.162)

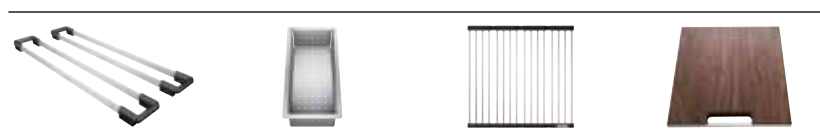

		INDEX
●	Edelstahl Durinox	523 391

OPTIONALES ZUBEHÖR		INDEX
	Set TOP-Schienen	235 906
	Resteschale Edelstahl	219 649
	Klappmatte 460 x 440 mm	238 483
	Schneidbrett aus Nussbaum m. Edelstahlgriff	223 074

Ohne Armaturenbank, Flächenbündig integriert/Einbau von oben

Edelstahl Becken

CLARON 700-IF EDELSTAHL



Ablaufgarnitur mit Raumsparrohr,
3 1/2" InFino-Korbventil,
Befestigungsset

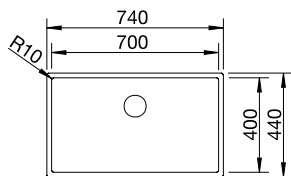

Ausschnittdaten für alle
Einbauverfahren finden Sie
in unserem Internet-Download
Beckentiefe: 190 mm
Außenmaß: 740 x 440 mm

800

mm
Unter-
schrank



Einbau von
oben oder
flächenbündig



InFino
manuell

Nachrüsten auf Ablauf-
fernbedienung mit
Nachrüstset InFino +
Bedienelement (ab S.162)

INDEX

● Edelstahl Seidenglanz	521 580	
-------------------------	---------	--



OPTIONALES ZUBEHÖR

INDEX

Set TOP-Schienen	235 906	
Resteschale Edelstahl	219 649	
Klappmatte 460 x 440 mm	238 483	
Schneidbrett aus Nussbaum m. Edelstahlgriff	223 074	

ANDANO 340/340-IF EDELSTAHL



Ablaufgarnitur mit Raumsparrohr,
2 x 3 1/2" InFino-Korbventil,
Befestigungsset

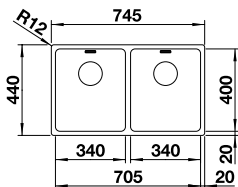

Ausschnittdaten für alle
Einbauverfahren finden Sie
in unserem Internet-Download
Beckentiefe: 190 mm
Außenmaß: 745 x 440 mm

800

mm
Unter-
schrank



Einbau von
oben oder
flächenbündig



InFino
manuell

Nachrüsten auf Ablauf-
fernbedienung mit
Nachrüstset InFino +
Bedienelement (ab S.162)

INDEX

● Edelstahl Seidenglanz	522 981	
-------------------------	---------	--



OPTIONALES ZUBEHÖR

INDEX

Set TOP-Schienen	235 906	
Multifunktionsschale aus Edelstahl	227 692	
Klappmatte 460 x 425 mm	238 482	
Wellentropf	230 734	

ANDANO 700-IF EDELSTAHL



Ablaufgarnitur mit Raumsparrohr,
3 1/2" InFino-Korbventil,
Befestigungsset

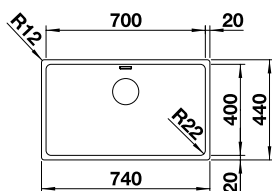

Ausschnittdaten für alle
Einbauverfahren finden Sie
in unserem Internet-Download
Beckentiefe: 190 mm
Außenmaß: 740 x 440 mm

800

mm
Unter-
schrank



Einbau von
oben oder
flächenbündig



InFino
manuell

Nachrüsten auf Ablauf-
fernbedienung mit
Nachrüstset InFino +
Bedienelement (ab S.162)

INDEX

● Edelstahl Seidenglanz	522 969	
-------------------------	---------	--



OPTIONALES ZUBEHÖR

INDEX

Set TOP-Schienen	235 906	
Multifunktionsschale aus Edelstahl	227 692	
Klappmatte 460 x 425 mm	238 482	
Wellentropf	230 734	

ETAGON 500-IF EDELSTAHL



2 ETAGON Schienen aus Edelstahl, Ablaufgarnitur mit Raumparrohr, 3 1/2" InFino-Korbventil, Befestigungsset

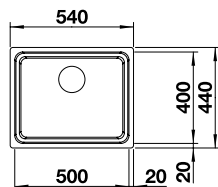

Ausschnittdaten für alle Einbauverfahren finden Sie in unserem Internet-Download
Beckentiefe: 190 mm
Außenmaß: 540 x 440 mm

- 600** mm Unterschrank
- Einbau von oben oder flächenbündig
- InFino manuell

Nachrüsten auf Ablauffernbedienung mit Nachrüstset InFino + Bedienelement (ab S.162)

INDEX

● Edelstahl Seidenglanz	521 840	
-------------------------	---------	--

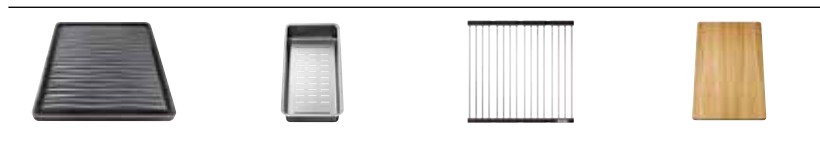

OPTIONALES ZUBEHÖR INDEX

Wellentropf	230 734	
Multifunktionsschale aus Edelstahl	231 396	
Klappmatte 460 x 440 mm	238 483	
Esche-Compound-Schneidbrett	230 700	

CLARON 500-IF DARKSTEEL



Ablaufgarnitur mit Raumparrohr, 3 1/2" InFino-Korbventil, Befestigungsset

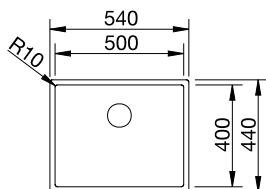

Ausschnittdaten für alle Einbauverfahren finden Sie in unserem Internet-Download
Beckentiefe: 190 mm
Außenmaß: 540 x 440 mm

- 600** mm Unterschrank
- Einbau von oben oder flächenbündig
- InFino manuell

Nachrüsten auf Ablauffernbedienung mit Nachrüstset InFino + Bedienelement (ab S.162)

INDEX

● Edelstahl Darksteel	527 836	
-----------------------	---------	--



reddot winner 2024 materials and surfaces design



OPTIONALES ZUBEHÖR INDEX

Set TOP-Schienen	235 906	
Resteschale Edelstahl	219 649	
Klappmatte 460 x 440 mm	238 483	
Schneidbrett aus Nussbaum m. Edelstahlgriff	223 074	

CLARON 500-IF DURINOX



Ablaufgarnitur mit Raumparrohr, 3 1/2" InFino-Korbventil, Befestigungsset

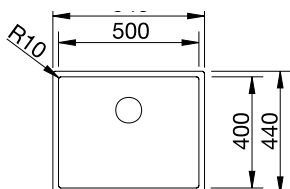

Ausschnittdaten für alle Einbauverfahren finden Sie in unserem Internet-Download
Beckentiefe: 190 mm
Außenmaß: 540 x 440 mm

- 600** mm Unterschrank
- Einbau von oben oder flächenbündig
- InFino manuell

Nachrüsten auf Ablauffernbedienung mit Nachrüstset InFino + Bedienelement (ab S.162)

INDEX

● Edelstahl Durinox	523 390	
---------------------	---------	--

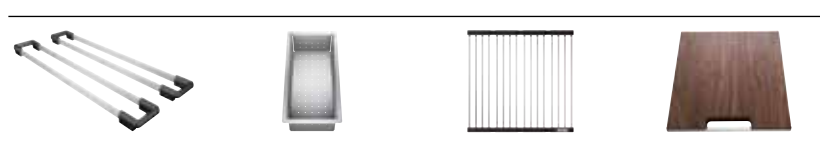

OPTIONALES ZUBEHÖR INDEX

Set TOP-Schienen	235 906	
Resteschale Edelstahl	219 649	
Klappmatte 460 x 440 mm	238 483	
Schneidbrett aus Nussbaum m. Edelstahlgriff	223 074	

Ohne Armaturenbank, Flächenbündig integriert/Einbau von oben

EDELSTAHL BECKEN

Ohne Armaturenbank, Flächenbündig integriert/Einbau von oben

Edelstahl Becken

CLARON 340/180-IF EDELSTAHL



Ablaufgarnitur mit Raumsparrohr, Ablaufverbindung, 2 x 3 1/2" InFino-Korbventil, Befestigungsset

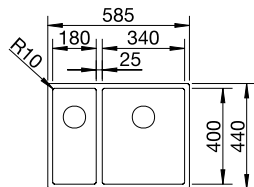

Ausschnittdaten für alle Einbauverfahren finden Sie in unserem Internet-Download Beckentiefe: 130/190 mm Außenmaß: 585 x 440 mm

- 600** mm Unterschrank
- Einbau von oben oder flächenbündig
- InFino manuell

Nachrüsten auf Ablauffernbedienung mit Nachrüstset InFino + Bedienelement (ab S.162)

	BECKEN LINKS	BECKEN RECHTS	INDEX
● Edelstahl Seidenglanz	521 607	521 608	



OPTIONALES ZUBEHÖR	INDEX
Set TOP-Schienen	235 906
Resteschale Edelstahl	219 649
Klappmatte 460 x 440 mm	238 483
Schneidbrett aus Nussbaum m. Edelstahlgriff	223 074

CLARON 550-IF EDELSTAHL



Ablaufgarnitur mit Raumsparrohr, 3 1/2" InFino-Korbventil, Befestigungsset

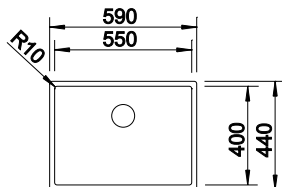

Ausschnittdaten für alle Einbauverfahren finden Sie in unserem Internet-Download Beckentiefe: 190 mm Außenmaß: 590 x 440 mm

- 600** mm Unterschrank
- Einbau von oben oder flächenbündig
- InFino manuell

Nachrüsten auf Ablauffernbedienung mit Nachrüstset InFino + Bedienelement (ab S.162)

	INDEX
● Edelstahl Seidenglanz	521 578



OPTIONALES ZUBEHÖR	INDEX
Set TOP-Schienen	235 906
Resteschale Edelstahl	219 649
Klappmatte 460 x 440 mm	238 483
Schneidbrett aus Nussbaum m. Edelstahlgriff	223 074

CLARON 500-IF EDELSTAHL



Ablaufgarnitur mit Raumsparrohr, 3 1/2" InFino-Korbventil, Befestigungsset

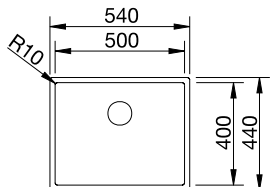

Ausschnittdaten für alle Einbauverfahren finden Sie in unserem Internet-Download Beckentiefe: 190 mm Außenmaß: 540 x 440 mm

- 600** mm Unterschrank
- Einbau von oben oder flächenbündig
- InFino manuell

Nachrüsten auf Ablauffernbedienung mit Nachrüstset InFino + Bedienelement (ab S.162)

	INDEX
● Edelstahl Seidenglanz	521 576



OPTIONALES ZUBEHÖR	INDEX
Set TOP-Schienen	235 906
Resteschale Edelstahl	219 649
Klappmatte 460 x 440 mm	238 483
Schneidbrett aus Nussbaum m. Edelstahlgriff	223 074

ANDANO 340/180-IF EDELSTAHL



Ablaufgarnitur mit Raumparrohr, 2 x 3 1/2" InFino-Korbventil, Befestigungsset

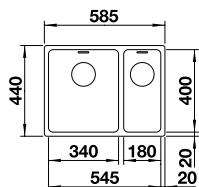

Ausschnittdaten für alle Einbauverfahren finden Sie in unserem Internet-Download
 Beckentiefe: 130/190 mm
 Außenmaß: 585 x 440 mm

- 600** mm Unterschrank
- Einbau von oben oder flächenbündig
- InFino manuell

Nachrüsten auf Ablauffernbedienung mit Nachrüstset InFino + Bedienelement (ab S.162)



	BECKEN LINKS	BECKEN RECHTS	INDEX
● Edelstahl Seidenglanz	522 975	522 973	

OPTIONALES ZUBEHÖR	INDEX
Set TOP-Schienen	235 906
Multifunktionsschale aus Edelstahl	227 692
Klappmatte 460 x 425 mm	238 482
Wellentropf	230 734

ANDANO 500-IF EDELSTAHL



Ablaufgarnitur mit Raumparrohr, 3 1/2" InFino-Korbventil, Befestigungsset

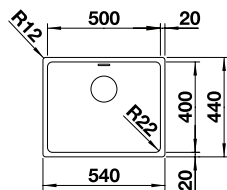

Ausschnittdaten für alle Einbauverfahren finden Sie in unserem Internet-Download
 Beckentiefe: 190 mm
 Außenmaß: 540 x 440 mm

- 600** mm Unterschrank
- Einbau von oben oder flächenbündig
- InFino manuell

Nachrüsten auf Ablauffernbedienung mit Nachrüstset InFino + Bedienelement (ab S.162)

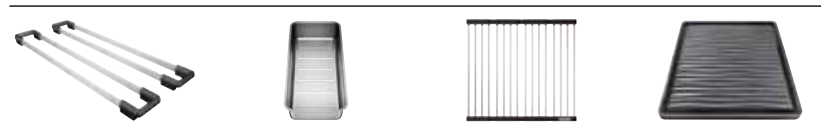

	INDEX
● Edelstahl Seidenglanz	522 965

OPTIONALES ZUBEHÖR	INDEX
Set TOP-Schienen	235 906
Multifunktionsschale aus Edelstahl	227 692
Klappmatte 460 x 425 mm	238 482
Wellentropf	230 734

SOLIS 340/180-IF EDELSTAHL



Ablaufgarnitur mit Raumparrohr, 2 x 3 1/2" InFino-Korbventil, Befestigungsset

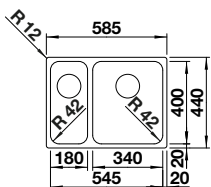

Ausschnittdaten für alle Einbauverfahren finden Sie in unserem Internet-Download
 Beckentiefe: 130/185 mm
 Außenmaß: 585 x 440 mm

- 600** mm Unterschrank
- Einbau von oben oder flächenbündig
- InFino manuell

Nachrüsten auf Ablauffernbedienung mit Nachrüstset InFino + Bedienelement (ab S.162)

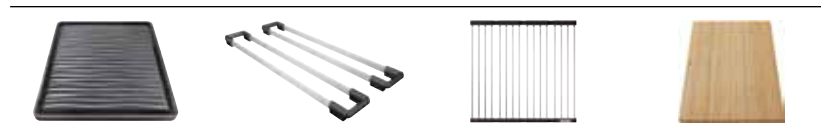

	BECKEN LINKS	BECKEN RECHTS	INDEX
● Edelstahl Bürstfinish	526 131	526 130	

OPTIONALES ZUBEHÖR	INDEX
Wellentropf	230 734
Set TOP-Schienen	235 906
Klappmatte 460 x 440 mm	238 483
Schneidbrett aus Bambus	239 449

Ohne Armaturenbank, Flächenbündig
 Integriert/Einbau von oben

EDELSTAHL Becken

SOLIS 500-IF EDELSTAHL



Ablaufgarnitur mit Raumsparrohr,
3 1/2" InFino-Korbventil,
Befestigungsset

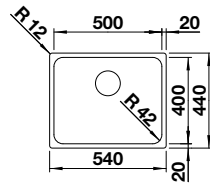

Ausschnittsdaten für alle
Einbauverfahren finden Sie
in unserem Internet-Download
Beckentiefe: 185 mm
Außenmaß: 540 x 440 mm

600

mm
Unter-
schrank



Einbau von
oben oder
flächenbündig



InFino
manuell

Nachrüsten auf Ablauf-
fernbedienung mit
Nachrüstset InFino +
Bedienelement (ab S.162)

INDEX

● Edelstahl Bürstfinish	526 123	
-------------------------	---------	--

OPTIONALES ZUBEHÖR

INDEX

Wellentropf	230 734	
Set TOP-Schienen	235 906	
Klappmatte 460 x 440 mm	238 483	
Schneidbrett aus Bambus	239 449	



SUPRA 500-IF R12 EDELSTAHL



Ablaufgarnitur mit Raumsparrohr,
3 1/2" InFino-Korbventil,
Befestigungsset

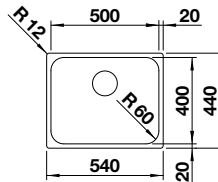

Ausschnittsdaten für alle
Einbauverfahren finden Sie
in unserem Internet-Download
Beckentiefe: 175 mm
Außenmaß: 540 x 440 mm

600

mm
Unter-
schrank



Einbau von
oben oder
flächenbündig



manuell

INDEX

● Edelstahl Bürstfinish	526 351	
-------------------------	---------	--

OPTIONALES ZUBEHÖR

INDEX

Nachrüstset mit Drehbetätigung	237 859	
Set TOP-Schienen	235 906	
Klappmatte 460 x 440 mm	238 483	
CapFlow™ Auslaufabdeckung	517 666	



CLARON 450-IF EDELSTAHL



Ablaufgarnitur mit Raumsparrohr,
3 1/2" InFino-Korbventil,
Befestigungsset

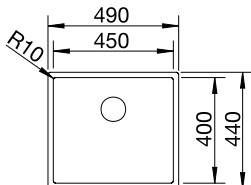

Ausschnittsdaten für alle
Einbauverfahren finden Sie
in unserem Internet-Download
Beckentiefe: 190 mm
Außenmaß: 490 x 440 mm

500

mm
Unter-
schrank



Einbau von
oben oder
flächenbündig



InFino
manuell

Nachrüsten auf Ablauf-
fernbedienung mit
Nachrüstset InFino +
Bedienelement (ab S.162)

INDEX

● Edelstahl Seidenglanz	521 574	
-------------------------	---------	--

OPTIONALES ZUBEHÖR

INDEX

Set TOP-Schienen	235 906	
Resteschale Edelstahl	219 649	
Klappmatte 460 x 440 mm	238 483	
Schneidbrett aus Nussbaum m. Edelstahlgriff	223 074	



ANDANO 450-IF EDELSTAHL



Ablaufgarnitur mit Raumsparrohr, 3 1/2" InFino-Korbventil, Befestigungsset

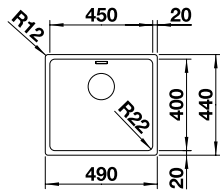

Ausschnittdaten für alle Einbauverfahren finden Sie in unserem Internet-Download
Beckentiefe: 190 mm
Außenmaß: 490 x 440 mm

500 mm Unterschrank

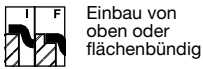

InFino manuell

Nachrüsten auf Ablauffernbedienung mit Nachrüstset InFino + Bedienelement (ab S.162)

INDEX

● Edelstahl Seidenglanz	522 961	
-------------------------	---------	--



OPTIONALES ZUBEHÖR

INDEX

Set TOP-Schienen	235 906	
Multifunktionsschale aus Edelstahl	227 692	
Klappmatte 460 x 425 mm	238 482	
Wellentropf	230 734	

SOLIS 450-IF EDELSTAHL



Ablaufgarnitur mit Raumsparrohr, 3 1/2" InFino-Korbventil, Befestigungsset

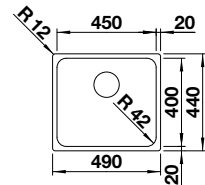

Ausschnittdaten für alle Einbauverfahren finden Sie in unserem Internet-Download
Beckentiefe: 185 mm
Außenmaß: 490 x 440 mm

500 mm Unterschrank

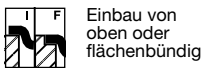

InFino manuell

Nachrüsten auf Ablauffernbedienung mit Nachrüstset InFino + Bedienelement (ab S.162)

INDEX

● Edelstahl Bürstfinish	526 121	
-------------------------	---------	--

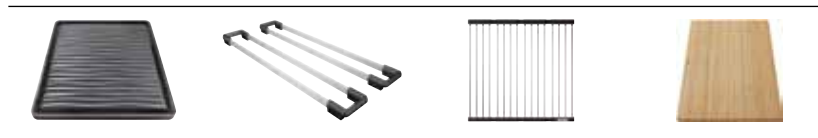

OPTIONALES ZUBEHÖR

INDEX

Wellentropf	230 734	
Set TOP-Schienen	235 906	
Klappmatte 460 x 440 mm	238 483	
Schneidbrett aus Bambus	239 449	

CLARON 400-IF DURINOX



Ablaufgarnitur mit Raumsparrohr, 3 1/2" InFino-Korbventil, Befestigungsset

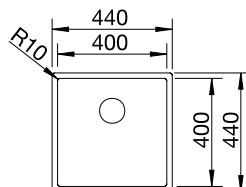

Ausschnittdaten für alle Einbauverfahren finden Sie in unserem Internet-Download
Beckentiefe: 190 mm
Außenmaß: 440 x 440 mm

450 mm Unterschrank

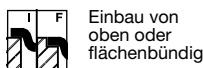

InFino manuell

Nachrüsten auf Ablauffernbedienung mit Nachrüstset InFino + Bedienelement (ab S.162)

INDEX

● Edelstahl Durinox	523 389	
---------------------	---------	--

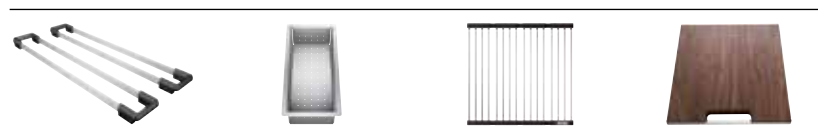

OPTIONALES ZUBEHÖR

INDEX

Set TOP-Schienen	235 906	
Resteschale Edelstahl	219 649	
Klappmatte 460 x 440 mm	238 483	
Schneidbrett aus Nussbaum m. Edelstahlgriff	223 074	

Ohne Armaturenbank, Flächenbündig
Integriert/Einbau von oben

**Edelstahl
Becken**

Ohne Armaturenbank, Flächenbündig
Integriert/Einbau von oben

Edelstahl
Becken

CLARON 400-IF EDELSTAHL



Ablaufgarnitur mit Raumsparrohr,
3 1/2" InFino-Korbventil,
Befestigungsset

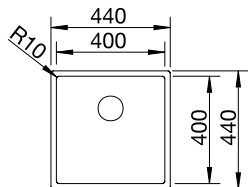

Ausschnittdaten für alle
Einbauverfahren finden Sie
in unserem Internet-Download
Beckentiefe: 190 mm
Außenmaß: 440 x 440 mm

450

mm
Unter-
schrank



Einbau von
oben oder
flächenbündig



InFino
manuell

Nachrüsten auf Ablauf-
fernbedienung mit
Nachrüstset InFino +
Bedienelement (ab S.162)

INDEX

● Edelstahl Seidenglanz	521 572	
-------------------------	---------	--



OPTIONALES ZUBEHÖR

INDEX

Set TOP-Schienen	235 906	
Resteschale Edelstahl	219 649	
Klappmatte 460 x 440 mm	238 483	
Schneidbrett aus Nussbaum m. Edelstahlgriff	223 074	

ANDANO 400-IF EDELSTAHL



Ablaufgarnitur mit Raumsparrohr,
3 1/2" InFino-Korbventil,
Befestigungsset

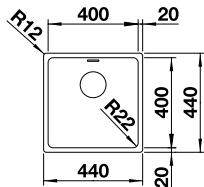

Ausschnittdaten für alle
Einbauverfahren finden Sie
in unserem Internet-Download
Beckentiefe: 190 mm
Außenmaß: 440 x 440 mm

450

mm
Unter-
schrank



Einbau von
oben oder
flächenbündig



InFino
manuell

Nachrüsten auf Ablauf-
fernbedienung mit
Nachrüstset InFino +
Bedienelement (ab S.162)

INDEX

● Edelstahl Seidenglanz	522 957	
-------------------------	---------	--



OPTIONALES ZUBEHÖR

INDEX

Set TOP-Schienen	235 906	
Multifunktionsschale aus Edelstahl	227 692	
Klappmatte 460 x 425 mm	238 482	
Wellentropf	230 734	

SOLIS 400-IF EDELSTAHL



Ablaufgarnitur mit Raumsparrohr,
3 1/2" InFino-Korbventil,
Befestigungsset

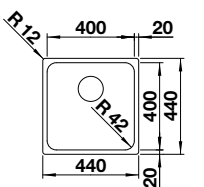

Ausschnittdaten für alle
Einbauverfahren finden Sie
in unserem Internet-Download
Beckentiefe: 185 mm
Außenmaß: 440 x 440 mm

450

mm
Unter-
schrank



Einbau von
oben oder
flächenbündig



InFino
manuell

Nachrüsten auf Ablauf-
fernbedienung mit
Nachrüstset InFino +
Bedienelement (ab S.162)

INDEX

● Edelstahl Bürstfinish	526 118	
-------------------------	---------	--



OPTIONALES ZUBEHÖR

INDEX

Wellentropf	230 734	
Set TOP-Schienen	235 906	
Klappmatte 460 x 440 mm	238 483	
Schneidbrett aus Bambus	239 449	

SUPRA 400-IF R12 EDELSTAHL



Ablaufgarnitur mit Raumsparrohr,
3 1/2" InFino-Korbventil,
Befestigungsset

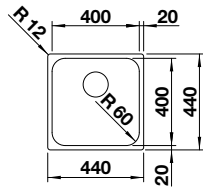

Ausschnittdaten für alle
Einbauverfahren finden Sie
in unserem Internet-Download
Beckentiefe: 175 mm
Außenmaß: 440 x 440 mm

-  450 mm
Unter-
schrank
-  Einbau von
oben oder
flächenbündig
-  manuell

INDEX

	Edelstahl Bürstfinish	526 350	
---	-----------------------	---------	--

OPTIONALES ZUBEHÖR

INDEX

	Nachrüstset mit Drehbetätigung	237 859	
	Set TOP-Schienen	235 906	
	Klappmatte 460 x 440 mm	238 483	
	CapFLOW™ Auslaufabdeckung	517 666	

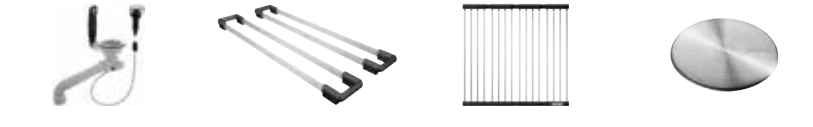

RONDOSOL-IF EDELSTAHL



Ablaufgarnitur mit Raumsparrohr,
3 1/2" InFino-Korbventil, Dichtung

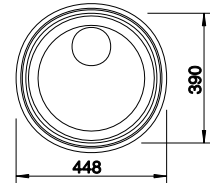

Ausschnittdaten für alle
Einbauverfahren finden Sie
in unserem Internet-Download
Beckentiefe: 165 mm
Außenmaß: 448 mm

-  450 mm
Unter-
schrank
-  Einbau von
oben oder
flächenbündig
-  manuell

INDEX

	Edelstahl Bürstfinish	514 647	
---	-----------------------	---------	--

OPTIONALES ZUBEHÖR

INDEX

	Nachrüstset ohne Bedienelement	118 979	
	Drehbetätigung rund	119 293	
	Geschirrkorb aus Edelstahl	220 574	
	Schneidbrett aus massiver Buche	218 421	

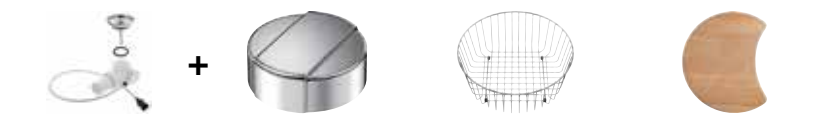

CLARON 340-IF DURINOX



Ablaufgarnitur mit Raumsparrohr,
3 1/2" InFino-Korbventil,
Befestigungsset

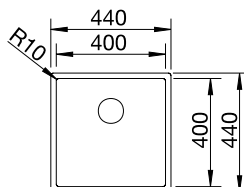

Ausschnittdaten für alle
Einbauverfahren finden Sie
in unserem Internet-Download
Beckentiefe: 190 mm
Außenmaß: 380 x 440 mm

-  400 mm
Unter-
schrank
-  Einbau von
oben oder
flächenbündig
-  InFino
manuell

Nachrüsten auf Ablauf-
fernbedienung mit
Nachrüstset Infino +
Bedienelement (ab S.162)

INDEX

	Edelstahl Durinox	523 388	
---	-------------------	---------	--

OPTIONALES ZUBEHÖR

INDEX

	Set TOP-Schienen	235 906	
	Resteschale Edelstahl	219 649	
	Klappmatte 460 x 440 mm	238 483	
	Schneidbrett aus Nussbaum m. Edelstahlgriff	223 074	



Ohne Armaturenbank, Flächenbündig
Integriert/Einbau von oben

Edelstahl
Becken

CLARON 340-IF EDELSTAHL



Ablaufgarnitur mit Raumsparrohr,
3 1/2" InFino-Korbventil,
Befestigungsset

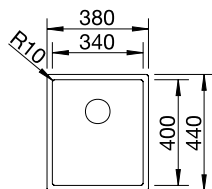

Ausschnittdaten für alle
Einbauverfahren finden Sie
in unserem Internet-Download
Beckentiefe: 190 mm
Außenmaß: 380 x 440 mm

400

mm
Unter-
schrank



Einbau von
oben oder
flächenbündig



InFino
manuell

Nachrüsten auf Ablauf-
fernbedienung mit
Nachrüstset InFino +
Bedienelement (ab S.162)

INDEX

● Edelstahl Seidenglanz	521 570	
-------------------------	---------	--

OPTIONALES ZUBEHÖR

INDEX

Set TOP-Schienen	235 906	
Resteschale Edelstahl	219 649	
Klappmatte 460 x 440 mm	238 483	
Schneidbrett aus Nussbaum m. Edelstahlgriff	223 074	



ANDANO 340-IF EDELSTAHL



Ablaufgarnitur mit Raumsparrohr,
3 1/2" InFino-Korbventil,
Befestigungsset

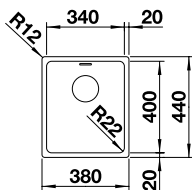

Ausschnittdaten für alle
Einbauverfahren finden Sie
in unserem Internet-Download
Beckentiefe: 190 mm
Außenmaß: 380 x 440 mm

400

mm
Unter-
schrank



Einbau von
oben oder
flächenbündig



InFino
manuell

Nachrüsten auf Ablauf-
fernbedienung mit
Nachrüstset InFino +
Bedienelement (ab S.162)

INDEX

● Edelstahl Seidenglanz	522 953	
-------------------------	---------	--

OPTIONALES ZUBEHÖR

INDEX

Set TOP-Schienen	235 906	
Multifunktionsschale aus Edelstahl	227 692	
Klappmatte 460 x 425 mm	238 482	
Wellentropf	230 734	



SOLIS 340-IF EDELSTAHL



Ablaufgarnitur mit Raumsparrohr,
3 1/2" InFino-Korbventil,
Befestigungsset

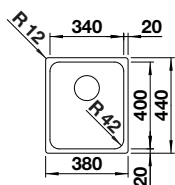

Ausschnittdaten für alle
Einbauverfahren finden Sie
in unserem Internet-Download
Beckentiefe: 185 mm
Außenmaß: 380 x 440 mm

400

mm
Unter-
schrank



Einbau von
oben oder
flächenbündig



InFino
manuell

Nachrüsten auf Ablauf-
fernbedienung mit
Nachrüstset InFino +
Bedienelement (ab S.162)

INDEX

● Edelstahl Bürstfinish	526 116	
-------------------------	---------	--

OPTIONALES ZUBEHÖR

INDEX

Wellentropf	230 734	
Set TOP-Schienen	235 906	
Klappmatte 460 x 440 mm	238 483	
Schneidbrett aus Bambus	239 449	

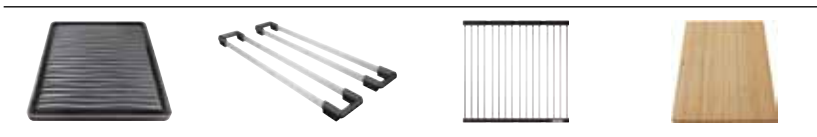

CLARON 180-IF EDELSTAHL



Ablaufgarnitur mit Raumsparrohr, 3 1/2" InFino-Korbventil, Befestigungsset

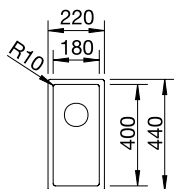

Ausschnittdaten für alle Einbauverfahren finden Sie in unserem Internet-Download Beckentiefe: 130 mm Außenmaß: 220 x 440 mm

- 300** mm Unterschränk
- Einbau von oben oder flächenbündig
- InFino manuell
- Nachrüsten auf Ablauffernbedienung mit Nachrüstset InFino + Bedienelement (ab S.162)

INDEX

Edelstahl Seidenglanz	521 564	
-----------------------	---------	--



OPTIONALES ZUBEHÖR INDEX

Set TOP-Schienen	235 906	
Resteschale Edelstahl	219 649	
Klappmatte 460 x 440 mm	238 483	
Schneidbrett aus Nussbaum m. Edelstahlgriff	223 074	

ANDANO 180-IF EDELSTAHL



Ablaufgarnitur mit Raumsparrohr, 3 1/2" InFino-Korbventil, Befestigungsset

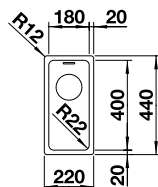

Ausschnittdaten für alle Einbauverfahren finden Sie in unserem Internet-Download Beckentiefe: 130 mm Außenmaß: 220 x 440 mm

- 300** mm Unterschränk
- Einbau von oben oder flächenbündig
- InFino manuell
- Nachrüsten auf Ablauffernbedienung mit Nachrüstset InFino + Bedienelement (ab S.162)

INDEX

Edelstahl Seidenglanz	522 951	
-----------------------	---------	--

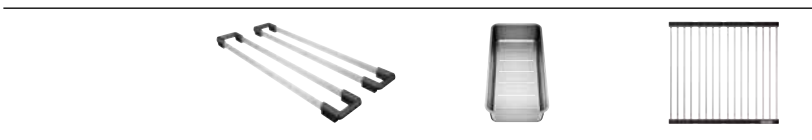

OPTIONALES ZUBEHÖR INDEX

Set TOP-Schienen	235 906	
Multifunktionsschale aus Edelstahl	227 692	
Klappmatte 460 x 425 mm	238 482	

SOLIS 180-IF EDELSTAHL



Ablaufgarnitur mit Raumsparrohr, 3 1/2" InFino-Korbventil, Befestigungsset

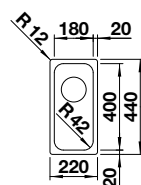

Ausschnittdaten für alle Einbauverfahren finden Sie in unserem Internet-Download Beckentiefe: 125 mm Außenmaß: 220 x 440 mm

- 300** mm Unterschränk
- Einbau von oben oder flächenbündig
- InFino manuell
- Nachrüsten auf Ablauffernbedienung mit Nachrüstset InFino + Bedienelement (ab S.162)

INDEX

Edelstahl Bürstfinish	526 114	
-----------------------	---------	--



OPTIONALES ZUBEHÖR INDEX

Wellentropf	230 734	
Klappmatte 460 x 440 mm	238 483	

Ohne Armaturenbank, Flächenbündig integriert/Einbau von oben

Edelstahl Becken

BECKEN/ MODULE KERAMIK



ETAGON 6 KERAMIK



2 ETAGON Schienen aus Edelstahl, Ablaufgarnitur mit Raumsparrohr, 3 1/2" InFino-Korbventil mit **Ablauf fernbedienung** (Zugknopf chrom)

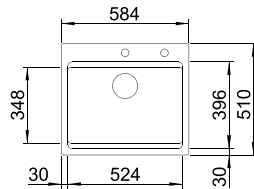

Ausschnitt: 562 x 488 mm
Beckentiefe: 220 mm
Außenmaß: 584 x 510 mm

○ fixe Bohrung

600

mm
Unter-
schrank



Einbau
von oben



InFino mit
Ablauf fern-
bedienung

INDEX

● schwarz	525 162	
● basalt	525 161	
● kristallweiß glänzend	525 156	
● magnolia glänzend	525 157	

OPTIONALES ZUBEHÖR

INDEX

Wellentropf	230 734	
Multifunktionsschale aus Edelstahl	226 189	
Schneidbrett aus massiver Buche	225 362	

Ab- u. Überlaufset in schwarz matt, satin gold, satin dark steel und satin platinum **siehe S.163**



PALONA 6 KERAMIK



Ablaufgarnitur mit Raumsparrohr, 3 1/2" InFino-Korbventil mit **Ablauf fernbedienung** (Zugknopf chrom)

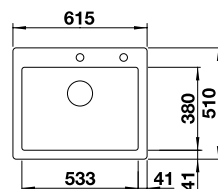

Ausschnitt: 592 x 488 mm
Beckentiefe: 190 mm
Außenmaß: 615 x 510 mm

○ fixe Bohrung

600

mm
Unter-
schrank



Einbau
von oben



InFino mit
Ablauf fern-
bedienung

INDEX

● schwarz	524 738	
● basalt	524 737	
● kristallweiß glänzend	524 731	
● magnolia glänzend	524 732	

OPTIONALES ZUBEHÖR

INDEX

Klappmatte 460 x 425 mm	238 482	
Schneidbrett aus massiver Buche	225 362	

Ab- u. Überlaufset in schwarz matt, satin gold, satin dark steel und satin platinum **siehe S.163**



PANOR 60 MODUL/SPÜLSTEIN MIT 2 BOHRUNGEN

INDEX

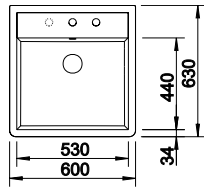

600 mm
Unter-
schrank

Einbau
zwischen 2
Elementen

manuell

Ablaufgarnitur mit Raumsparrohr,
3 1/2" InFino-Korbventil, 2
Bohrungen, Schürzenhöhe 220 mm

Beckentiefe: 190 mm
Außenmaß: 600 x 630 mm
Höhe Spülstein außen 220 mm

○ vorgefräste Bohrung
zum Durchschlagen
○ fixe Bohrung

● kristallweiß glänzend	514 501	
-------------------------	---------	--



OPTIONALES ZUBEHÖR

INDEX

Nachrüstset ohne Bedienelement	118 981	
Drehbetätigung rund	119 293	
CapFlow™ Auslaufabdeckung	517 666	

PANOR 60 MODUL/SPÜLSTEIN MIT 1 BOHRUNG

INDEX

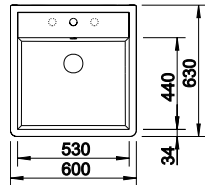

600 mm
Unter-
schrank

Einbau
zwischen 2
Elementen

manuell

Ablaufgarnitur mit Raumsparrohr,
3 1/2" InFino-Korbventil, 1 Bohrung,
Schürzenhöhe 220 mm

Beckentiefe: 190 mm
Außenmaß: 600 x 630 mm
Höhe Spülstein außen 220 mm

○ vorgefräste Bohrung
zum Durchschlagen
○ fixe Bohrung

● kristallweiß glänzend	514 486	
-------------------------	---------	--



OPTIONALES ZUBEHÖR

INDEX

CapFlow™ Auslaufabdeckung	517 666	
---------------------------	---------	--

ETAGON 500-U KERAMIK

INDEX

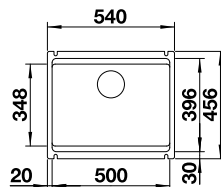

600 mm
Unter-
schrank

Unterbau

Radius
15 mm

InFino
manuell

2 ETAGON Schienen aus Edelstahl,
Ablaufgarnitur mit Raumsparrohr,
3 1/2" InFino-Korbventil,
Befestigungsset

Ausschnitt: 490 x 386 mm
Beckentiefe: 200 mm
Außenmaß: 540 x 456 mm

Nachrüsten auf Ablauf-
fernbedienung mit
Nachrüstset Infino +
Bedienelement (ab S.162)

● schwarz	525 155	
● basalt	525 154	
● kristallweiß glänzend	525 149	
● magnolia glänzend	525 150	



OPTIONALES ZUBEHÖR

INDEX

Wellentropf	230 734	
Multifunktionsschale aus Edelstahl	226 189	
Schneidbrett aus massiver Buche	514 544	

Ab- u. Überlaufset in schwarz matt, satin gold, satin dark steel
und satin platinum **siehe S.163**

SUBLINE 350/150-U KERAMIK



Ablaufgarnitur mit Raumsparrohr, 3 1/2" und 1 1/2" InFino-Korbventil, Befestigungsset, Nebenbecken nicht schließbar

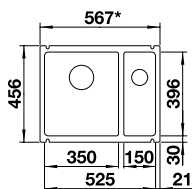

Ausschnitt: 515 x 386 mm
Beckentiefe: 185/130 mm
Außenmaß: 567 x 456 mm

- 600** mm Unterschränk
- Unterbau
- Radius 15 mm
- InFino manuell

Nachrüsten auf Ablauffernbedienung mit Nachrüstset Infino + Bedienelement (ab S.162)

HAUPTBECKEN LINKS INDEX

● schwarz	523 747	
● basalt	523 746	
● kristallweiß glänzend	523 741	
● magnolia glänzend	523 742	



OPTIONALES ZUBEHÖR INDEX

Beckengitter	234 795	
Multifunktionsschale aus Edelstahl	514 542	
Schneidbrett aus Sicherheitsglas	227 699	
Schneidbrett aus massiver Buche	514 544	

SUBLINE 500-U KERAMIK



Ablaufgarnitur mit Raumsparrohr, 3 1/2" InFino-Korbventil, Befestigungsset

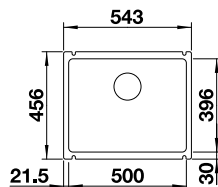

Ausschnitt: 490 x 386 mm
Beckentiefe: 185 mm
Außenmaß: 543 x 456 mm

- 600** mm Unterschränk
- Unterbau
- Radius 15 mm
- InFino manuell

Nachrüsten auf Ablauffernbedienung mit Nachrüstset Infino + Bedienelement (ab S.162)

INDEX

● schwarz	523 740	
● basalt	523 739	
● kristallweiß glänzend	523 733	
● magnolia glänzend	523 734	



OPTIONALES ZUBEHÖR INDEX

Beckengitter	234 795	
Multifunktionsschale aus Edelstahl	514 542	
Schneidbrett aus Sicherheitsglas	227 699	
Schneidbrett aus massiver Buche	514 544	

SUBLINE 375-U KERAMIK



Ablaufgarnitur mit Raumsparrohr, 3 1/2" InFino-Korbventil, Befestigungsset

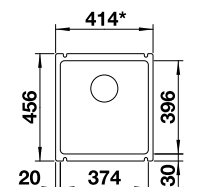

Ausschnitt: 364 x 386 mm
Beckentiefe: 185 mm
Außenmaß: 414 x 456 mm

- 450** mm Unterschränk
- Unterbau
- Radius 15 mm
- InFino manuell

Nachrüsten auf Ablauffernbedienung mit Nachrüstset Infino + Bedienelement (ab S.162)

INDEX

● schwarz	523 732	
● basalt	523 731	
● kristallweiß glänzend	523 726	
● magnolia glänzend	523 727	



OPTIONALES ZUBEHÖR INDEX

Beckengitter	234 795	
Multifunktionsschale aus Edelstahl	514 542	
Schneidbrett aus Sicherheitsglas	227 699	
Schneidbrett aus massiver Buche	514 544	



SILGRANIT SPÜLEN

Integriert / Einbau von oben

BLANCODELTA II SILGRANIT



Multifunktionsschale aus Edelstahl, Ablaufgarnitur mit Raumsparrohr, 2 x 3 1/2" InFino-Korbventil **mit Ablauffernbedienung** (Drehbetätigung) für das Hauptbecken

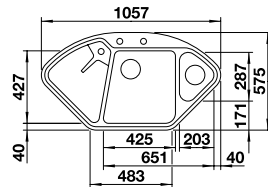

Ausschnitt nach Schablone
Beckentiefe: 185/120 mm
Außenmaß: 575 x 1057 mm

○ fixe Bohrung

900 x 900

mm
Unter-
schrank



Einbau
von oben



InFino mit
Ablauffern-
bedienung

INDEX

●	schwarz	525 867	
●	anthrazit	523 656	
●	felsgrau	523 657	
●	vulkangrau	527 238	
●	weiß	523 660	
●	softweiß	527 055	
●	tartufo	523 666	
●	cafe	523 669	

Aufbau

Silgranit
Spülen



OPTIONALES ZUBEHÖR

INDEX

DELTA II Schneidbrett	232 841	
-----------------------	---------	--

ZIA 9 E SILGRANIT



Ablaufgarnitur mit Raumsparrohr, 3 1/2" InFino-Korbventil **mit Ablauffernbedienung** (Drehbetätigung)

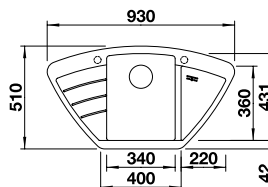

Ausschnitt nach Schablone
Beckentiefe: 180 mm
Außenmaß: 930 x 510 mm

○ vorgefräste Bohrung
zum Durchschlagen

900 x 900

mm
Unter-
schrank



Einbau
von oben



mit
Ablauffern-
bedienung

INDEX

●	schwarz	526 030	
●	anthrazit	514 756	
●	vulkangrau	527 394	
●	weiß	514 750	
●	softweiß	527 211	
●	cafe	515 073	



OPTIONALES ZUBEHÖR

INDEX

CapFlow™ Auslaufabdeckung	517 666	
Multifunktionskorb aus Edelstahl	223 297	

AXIA III 6 S SILGRANIT

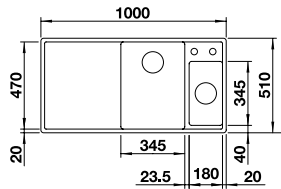

Ausschnitt: 980 x 490 mm
Beckentiefe: 130/190 mm
Außenmaß: 1000 x 510 mm



600 mm Unter-schrank
Einbau von oben
InFino mit Abflauffernbedienung

Esche-Compound-Brückenschneidbrett, Multifunktionsschale aus Edelstahl, Ablaufgarnitur mit Raumsparrohr, 2 x 3 1/2" InFino-Korbventil, **mit Abflauffernbedienung** (Drehbetätigung) für das Hauptbecken

○ fixe Bohrung

	BECKEN LINKS	BECKEN RECHTS	INDEX
● schwarz	525 849	525 851	
● anthrazit	524 643	523 462	
● felsgrau	524 644	523 463	
● vulkangrau	527 227	527 229	
● weiß	524 647	523 466	
● softweiß	527 044	527 046	
● tartufo	524 650	523 469	
● cafe	524 652	523 471	

Aufbau

AXIA III 6 S SILGRANIT

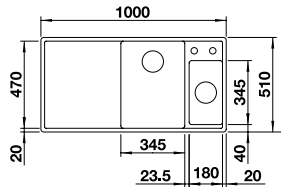

Ausschnitt: 980 x 490 mm
Beckentiefe: 130/190 mm
Außenmaß: 1000 x 510 mm



600 mm Unter-schrank
Einbau von oben
InFino mit Abflauffernbedienung

GlasSchneidbrett, Multifunktionsschale aus Edelstahl, Ablaufgarnitur mit Raumsparrohr, 2 x 3 1/2" InFino-Korbventil, **mit Abflauffernbedienung** (Drehbetätigung) für das Hauptbecken

○ fixe Bohrung

	BECKEN LINKS	BECKEN RECHTS	INDEX
● schwarz	525 848	525 850	
● anthrazit	524 653	523 472	
● felsgrau	524 654	523 473	
● vulkangrau	527 226	527 228	
● weiß	524 657	523 477	
● softweiß	527 043	527 045	
● tartufo	524 660	523 480	
● cafe	527 662	523 482	

Silgranit Spülen

AXIA III XL 6 S SILGRANIT

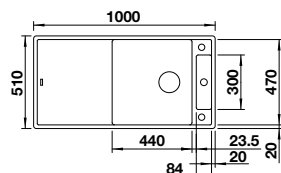

Ausschnitt: 980 x 490 mm
Beckentiefe: 190/40 mm
Außenmaß: 1000 x 510 mm



600 mm Unter-schrank
Einbau von oben
InFino mit Abflauffernbedienung

Brückenschneidbrett, Multifunktionsschale aus Edelstahl, Ablaufgarnitur mit Raumsparrohr, 3 1/2" InFino-Korbventil, **mit Abflauffernbedienung** (Drehbetätigung)

○ fixe Bohrung

	REVERSIBEL	INDEX
● schwarz	525 858	
● anthrazit	523 500	
● felsgrau	523 501	
● vulkangrau	527 235	
● weiß	523 504	
● softweiß	527 052	
● tartufo	523 507	
● cafe	523 509	

AXIA III XL 6 S SILGRANIT

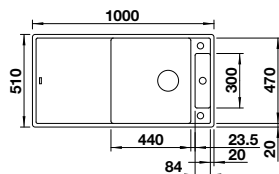

Ausschnitt: 980 x 490 mm
Beckentiefe: 190/40 mm
Außenmaß: 1000 x 510 mm

- 600 mm Unter-schrank
- Einbau von oben
- InFino mit Ablauferr-bedienung

GlasSchneidbrett, Ablaufgarnitur mit Raumsparrohr, 3 1/2" InFino-Korbventil, mit **Ablauferrbedienung** (Drehbetätigung)

fixe Bohrung

	REVERSIBEL	INDEX
schwarz	525 857	
anthrazit	523 510	
felsgrau	523 511	
vulkangrau	527 234	
weiß	523 514	
softweiß	527 051	
tartufo	523 517	
cafe	523 519	

ZENAR XL 6 S SILGRANIT

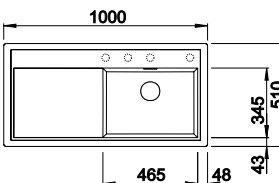

Ausschnitt: 980 x 490 mm
Beckentiefe: 190 mm
Außenmaß: 1000 x 510 mm

- 600 mm Unter-schrank
- Einbau von oben
- InFino mit Ablauferr-bedienung

Ablaufgarnitur mit Raumsparrohr, 3 1/2" InFino-Korbventil mit **Ablauferrbedienung** (Drehbetätigung)

fixe Bohrung

	BECKEN LINKS	BECKEN RECHTS	INDEX
schwarz	526 059	526 062	
anthrazit	523 994	523 964	
felsgrau	523 996	523 965	
vulkangrau	527 370	527 372	
weiß	524 001	523 968	
softweiß	527 187	527 189	
tartufo	524 007	523 971	
cafe	524 011	523 973	

OPTIONALES ZUBEHÖR	INDEX
Multifunktionsschale aus Edelstahl	223 077
Klappmatte 460 x 440 mm	238 483
Etagon Schienen Keramik	237 362
Esche-Compound Schneidbrett	229 411

Ab- u. Überlaufset in schwarz matt, satin gold, satin dark steel und satin platinum **siehe S.163**



ZENAR XL 6 S COMPACT SILGRANIT

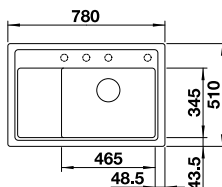

Ausschnitt: 760 x 490 mm
Beckentiefe: 190 mm
Außenmaß: 780 x 510 mm

- 600 mm Unter-schrank
- Einbau von oben
- InFino mit Ablauferr-bedienung

Ablaufgarnitur mit Raumsparrohr, 3 1/2" InFino-Korbventil mit **Ablauferrbedienung** (Drehbetätigung)

vorgefräste Bohrung zum Durchschlagen
 fixe Bohrung

	BECKEN RECHTS	INDEX
schwarz	526 052	
anthrazit	523 774	
felsgrau	523 775	
vulkangrau	527 368	
weiß	523 778	
softweiß	527 185	
tartufo	523 782	
cafe	523 784	

OPTIONALES ZUBEHÖR	INDEX
Multifunktionsschale aus Edelstahl	223 077
Klappmatte 460 x 440 mm	238 483
Etagon Schienen Keramik	237 362
Brett Zenar Compact	233 679

Ab- u. Überlaufset in schwarz matt, satin gold, satin dark steel und satin platinum **siehe S.163**



Aufbau

Silgranit Spülen

COLLECTIS 6 S SILGRANIT

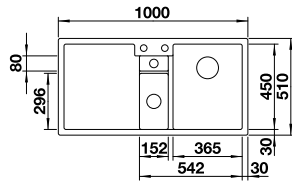

- 600** mm Unterschrank
- Einbau von oben
- InFino mit Ablauferrbedienung

Depot-Schale mit Deckel aus Kunststoff in anthrazit, Ablaufgarnitur mit Raumsparrohr, 3 1/2" und 1 1/2" InFino-Korbventil mit Ablauferrbedienung (Drehbetätigung) für das Hauptbecken

Ausschnitt: 984 x 494 mm
Beckentiefe: 190 mm
Außenmaß: 1000 x 510 mm

○ fixe Bohrung

	BECKEN RECHTS	INDEX
● schwarz	525 866	
● anthrazit	523 344	
● felsgrau	523 345	
● vulkangrau	527 241	
● weiß	523 348	
● softweiß	527 058	
● tartufo	523 351	
● cafe	523 353	



	OPTIONALES ZUBEHÖR	INDEX
	Holzschneidbrett Ahorn	235 844

Aufbau

ADIRA 6 S SILGRANIT

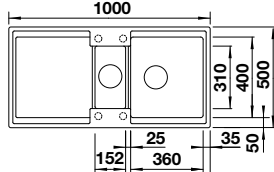

- 600** mm Unterschrank
- Einbau von oben
- InFino mit Ablauferrbedienung

mit ADIRA Klappmatte und Multifunktionsschale mit praktischer Abtropffunktion, Ablaufgarnitur mit Raumsparrohr, 3 1/2" InFino-Korbventil mit Ablauferrbedienung (Drehbetätigung)

Ausschnitt: 980 x 480 mm
Beckentiefe: 200/135 mm
Außenmaß: 1000 x 500 mm

○ vorgefräste Bohrung zum Durchschlagen



reddot winner 2024

	REVERSIBEL	INDEX
● schwarz	527 601	
● anthrazit	527 602	
● felsgrau	527 603	
● vulkangrau	527 604	
● weiß	527 605	
● softweiß	527 606	
● tartufo	527 607	
● cafe	527 608	



	OPTIONALES ZUBEHÖR	INDEX
	Sink Drainer 2-in-1	527 644
	Schneidbrett aus wertigem Kunststoff in weiß	217 611
	Schneidbrett aus massiver Buche	218 313
	Ab- u. Überlaufset in schwarz matt, satin gold, satin dark steel und satin platinum siehe S.163	

ADIRA XL 6 S SILGRANIT

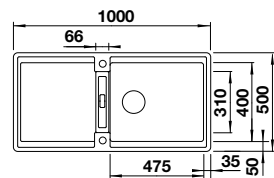

- 600** mm Unterschrank
- Einbau von oben
- InFino mit Ablauferrbedienung

mit ADIRA Klappmatte, Ablaufgarnitur mit Raumsparrohr, 3 1/2" InFino-Korbventil mit Ablauferrbedienung (Drehbetätigung)

Ausschnitt: 980 x 480 mm
Beckentiefe: 200/135 mm
Außenmaß: 1000 x 500 mm

○ vorgefräste Bohrung zum Durchschlagen



reddot winner 2024

	REVERSIBEL	INDEX
● schwarz	527 617	
● anthrazit	527 618	
● felsgrau	527 619	
● vulkangrau	527 620	
● weiß	527 621	
● softweiß	527 622	
● tartufo	527 623	
● cafe	527 624	



	OPTIONALES ZUBEHÖR	INDEX
	Sink Drainer 2-in-1	527 644
	Schneidbrett aus wertigem Kunststoff in weiß	217 611
	Schneidbrett aus massiver Buche	218 313
	Ab- u. Überlaufset in schwarz matt, satin gold, satin dark steel und satin platinum siehe S.163	

FARON XL 6 S SILGRANIT



Ablaufgarnitur mit Raumsparrohr, 3 1/2" InFino-Korbventil

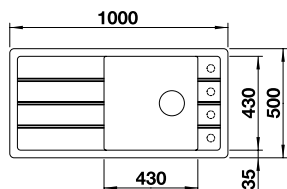

Ausschnitt: 980 x 480 mm
Beckentiefe: 200 mm
Außenmaß: 1000 x 500 mm

○ vorgefräste Bohrung zum Durchschlagen

600 mm Unterschrank

Einbau von oben

InFino manuell

Nachrüsten auf Ablauffernbedienung mit Nachrüstset InFino + Bedienelement (ab S.162)

	REVERSIBEL	INDEX
● schwarz	525 896	
● anthrazit	524 803	
● felsgrau	524 804	
● vulkangrau	527 265	
● weiß	524 807	
● softweiß	527 082	
● tartufo	524 810	
● cafe	524 812	



OPTIONALES ZUBEHÖR	INDEX
Holzschneidbrett Esche	237 118
Holzschneidbrett Esche Ornament	237 591

ELON XL 6 S SILGRANIT



Tropfgitter aus Edelstahl, Ablaufgarnitur mit Raumsparrohr, 3 1/2" InFino-Korbventil mit **Ablauffernbedienung** (Drehbetätigung)

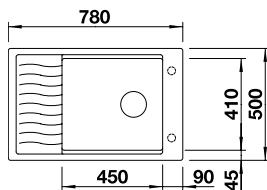

Ausschnitt: 760 x 480 mm
Beckentiefe: 190 mm
Außenmaß: 780 x 510 mm

○ vorgefräste Bohrung zum Durchschlagen
○ fixe Bohrung

600 mm Unterschrank

Einbau von oben

InFino mit Ablauffernbedienung

	REVERSIBEL	INDEX
● schwarz	525 882	
● anthrazit	524 834	
● felsgrau	524 835	
● vulkangrau	527 253	
● weiß	524 838	
● softweiß	527 070	
● tartufo	524 841	
● cafe	524 843	



OPTIONALES ZUBEHÖR	INDEX
Multifunktionsschale aus Edelstahl	227 689
Schneidbrett aus wertigem Kunststoff in weiß	217 611
Schneidbrett aus massiver Buche	218 313

METRA 6 S SILGRANIT



Multifunktionsschale aus Edelstahl, Ablaufgarnitur mit Raumsparrohr, 2 x 3 1/2" InFino-Korbventil mit **Ablauffernbedienung** (Drehbetätigung) für das Hauptbecken

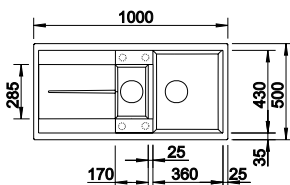

Ausschnitt: 980 x 480 mm
Beckentiefe: 190/130 mm
Außenmaß: 1000 x 500 mm

○ vorgefräste Bohrung zum Durchschlagen

600 mm Unterschrank

Einbau von oben

mit Ablauffernbedienung

	REVERSIBEL	INDEX
● schwarz	525 926	
● anthrazit	513 053	
● felsgrau	518 877	
● vulkangrau	527 299	
● weiß	513 046	
● softweiß	527 116	
● tartufo	517 354	
● cafe	515 045	



OPTIONALES ZUBEHÖR	INDEX
CapFlow™ Auslaufabdeckung	517 666
Eck-Schale	235 866
Schneidbrett aus wertigem Kunststoff in weiß	217 611
Schneidbrett aus massiver Buche	218 313

Aufbau

Silgranit Spülen

METRA XL 6 S SILGRANIT

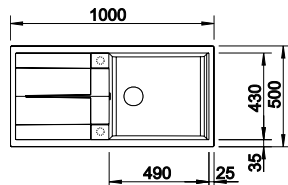

- 600** mm Unterschränk
- Einbau von oben
- mit Abfluffernbedienung

Ablaufgarnitur mit Raumsparrohr, 3 1/2" InFino-Korbventil mit Abfluffernbedienung (Drehbetätigung)

Ausschnitt: 980 x 480 mm
Beckentiefe: 190 mm
Außenmaß: 1000 x 500 mm

vorgefräste Bohrung zum Durchschlagen



	REVERSIBEL	INDEX
● schwarz	525 931	
● anthrazit	515 286	
● felsgrau	518 881	
● vulkangrau	527 306	
● weiß	515 280	
● softweiß	527 123	
● tartufo	517 360	
● cafe	515 287	

OPTIONALES ZUBEHÖR	INDEX
CapFlow™ Auslaufabdeckung	517 666
Eck-Schale	235 866
Schneidbrett aus wertigem Kunststoff in weiß	217 611
Schneidbrett aus massiver Buche	218 313

Aufbau

METRA 6 S COMPACT SILGRANIT

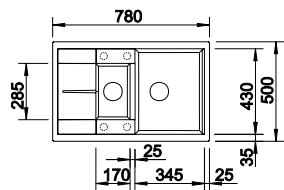

- 600** mm Unterschränk
- Einbau von oben
- mit Abfluffernbedienung

Ablaufgarnitur mit Raumsparrohr, 2 x 3 1/2" InFino-Korbventil mit Abfluffernbedienung (Drehbetätigung) für das Hauptbecken

Ausschnitt: 760 x 480 mm
Beckentiefe: 190/130 mm
Außenmaß: 780 x 500 mm

vorgefräste Bohrung zum Durchschlagen



	REVERSIBEL	INDEX
● schwarz	525 925	
● anthrazit	513 473	
● felsgrau	518 876	
● vulkangrau	527 297	
● weiß	513 468	
● softweiß	527 114	
● tartufo	517 353	
● cafe	515 044	

OPTIONALES ZUBEHÖR	INDEX
Multifunktionsschale aus Edelstahl	217 796
Eck-Schale	235 866
Schneidbrett aus wertigem Kunststoff in weiß	217 611
Schneidbrett aus massiver Buche	218 313

SONA XL 6 S SILGRANIT

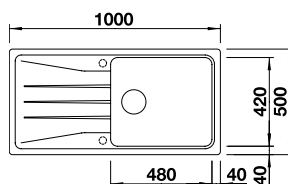

- 600** mm Unterschränk
- Einbau von oben
- manuell

Ablaufgarnitur mit Raumsparrohr, 3 1/2" Korbventil

Ausschnitt: 980 x 480 mm
Beckentiefe: 190 mm
Außenmaß: 1000 x 500 mm

vorgefräste Bohrung zum Durchschlagen



FARBE	REVERSIBEL	INDEX
● schwarz	525 977	
● anthrazit	519 689	
● felsgrau	519 690	
● vulkangrau	527 341	
● weiß	519 692	
● softweiß	527 158	
● tartufo	519 696	
● cafe	519 697	

OPTIONALES ZUBEHÖR	INDEX
Nachrüstset mit Drehbetätigung	217 163
Schneidbrett aus wertigem Kunststoff in weiß	217 611
Schneidbrett aus massiver Buche	218 313

ZIA 6 S SILGRANIT

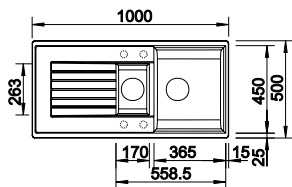

- 600** mm Unterschrank
- Einbau von oben
- mit Ablaufernbedienung

Ablaufgarnitur mit Raumsparrohr, 2 x 3 1/2" InFino-Korbventil **mit Ablaufernbedienung** (Drehbetätigung) für das Hauptbecken

Ausschnitt: 980 x 480 mm
Beckentiefe: 190/130 mm
Außenmaß: 1000 x 500 mm

☉ vorgefräste Bohrung zum Durchschlagen

	REVERSIBEL	INDEX
● schwarz	526 020	
● anthrazit	514 740	
● vulkangrau	527 389	
● weiß	514 734	
● softweiß	527 206	
● cafe	515 071	

OPTIONALES ZUBEHÖR	INDEX
CapFlow™ Auslaufabdeckung	517 666
Resteschale	220 736
Schneidbrett aus wertigem Kunststoff in weiß	217 611
Schneidbrett aus massiver Buche	218 313



ZIA XL 6 S SILGRANIT

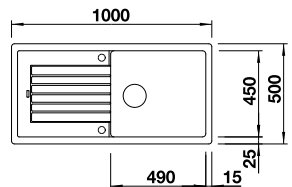

- 600** mm Unterschrank
- Einbau von oben
- mit Ablaufernbedienung

Ablaufgarnitur mit Raumsparrohr, 3 1/2" Korbventil **mit Ablaufernbedienung** (Drehbetätigung)

Ausschnitt: 980 x 480 mm
Beckentiefe: 190 mm
Außenmaß: 1000 x 500 mm

☉ vorgefräste Bohrung zum Durchschlagen

	REVERSIBEL	INDEX
● schwarz	526 023	
● anthrazit	517 558	
● vulkangrau	527 399	
● weiß	517 561	
● softweiß	527 216	
● cafe	517 567	

OPTIONALES ZUBEHÖR	INDEX
CapFlow™ Auslaufabdeckung	517 666
Eck-Schale	235 866
Schneidbrett aus wertigem Kunststoff in weiß	217 611
Schneidbrett aus massiver Buche	218 313



ZIA XL 6 S COMPACT SILGRANIT

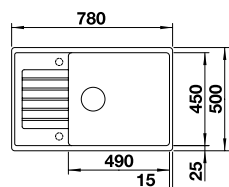

- 600** mm Unterschrank
- Einbau von oben
- mit Ablaufernbedienung

Ablaufgarnitur mit Raumsparrohr, 3 1/2" InFino-Korbventil **mit Ablaufernbedienung** (Drehbetätigung)

Ausschnitt: 760 x 480 mm
Beckentiefe: 190 mm
Außenmaß: 780 x 500 mm

☉ vorgefräste Bohrung zum Durchschlagen

	REVERSIBEL	INDEX
● schwarz	526 018	
● anthrazit	523 263	
● vulkangrau	527 396	
● weiß	523 267	
● softweiß	527 213	
● cafe	523 272	

OPTIONALES ZUBEHÖR	INDEX
CapFlow™ Auslaufabdeckung	517 666
Eck-Schale	235 866
Schneidbrett aus wertigem Kunststoff in weiß	217 611
Schneidbrett aus massiver Buche	218 313



Aufbau

Silgranit Spülen

LEGRA 6 S SILGRANIT



Ablaufgarnitur mit Raumsparrohr,
2 x 3 1/2" Korbventil

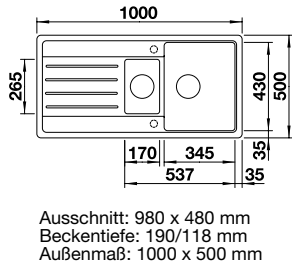

Ausschnitt: 980 x 480 mm
Beckentiefe: 190/118 mm
Außenmaß: 1000 x 500 mm

○ vorgefräste Bohrung zum Durchschlagen

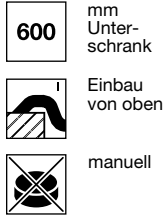

	REVERSIBEL	INDEX
● schwarz	526 086	
● anthrazit	522 207	
● vulkangrau	527 271	
● weiß	522 209	
● softweiß	527 088	
● cafe	522 212	



OPTIONALES ZUBEHÖR	INDEX
Nachrüstset mit Drehbetätigung	217 163
Schneidbrett aus Kunststoff, weiß	217 611
Schneidbrett aus massiver Buche	218 313

Aufbau

LEGRA XL 6 S SILGRANIT



Ablaufgarnitur mit Raumsparrohr,
2 x 3 1/2" Korbventil

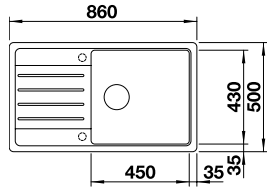

Ausschnitt: 840 x 480 mm
Beckentiefe: 190 mm
Außenmaß: 860 x 500 mm

○ vorgefräste Bohrung zum Durchschlagen



	REVERSIBEL	INDEX
● schwarz	526 087	
● anthrazit	523 326	
● vulkangrau	527 274	
● weiß	523 328	
● softweiß	527 091	
● cafe	523 331	



OPTIONALES ZUBEHÖR	INDEX
Nachrüstset mit Drehbetätigung	217 163
Schneidbrett aus Kunststoff, weiß	217 611
Schneidbrett aus massiver Buche	218 313

FAVUM XL 6 S SILGRANIT



Ablaufgarnitur mit Raumsparrohr,
3 1/2" Korbventil

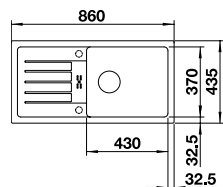

Ausschnitt: 840 x 415 mm
Beckentiefe: 180 mm
Außenmaß: 860 x 435 mm

○ vorgefräste Bohrung zum Durchschlagen



	REVERSIBEL	INDEX
● schwarz	526 082	
● anthrazit	524 233	
● vulkangrau	527 267	
● weiß	524 235	
● softweiß	527 084	
● cafe	524 238	



OPTIONALES ZUBEHÖR	INDEX
Nachrüstset ohne Bedienelement	118 979
Drehbetätigung rund	119 293
Eck-Schale	235 866
Set ETAGON-Schienen	234 164

AXIA III 5 S SILGRANIT



Esche-Compound-Brückenschneidbrett, Ablaufgarnitur mit Raumsparrohr, 3 1/2" InFino-Korbventil **mit Ablauffernbedienung** (Drehbetätigung)

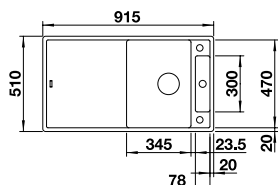

Ausschnitt: 895 x 490 mm
Beckentiefe: 190 mm
Außenmaß: 915 x 510 mm

- 500 mm Unterschrank
- Einbau von oben
- InFino mit Ablauffernbedienung

fixe Bohrung

	REVERSIBEL	INDEX
● schwarz	525 845	
● anthrazit	523 205	
● felsgrau	523 206	
● vulkangrau	527 223	
● weiß	523 209	
● softweiß	527 040	
● tartufo	523 212	
● cafe	523 214	

AXIA III 5 S SILGRANIT



Glasschneidbrett, Ablaufgarnitur mit Raumsparrohr, 3 1/2" InFino-Korbventil **mit Ablauffernbedienung** (Drehbetätigung)

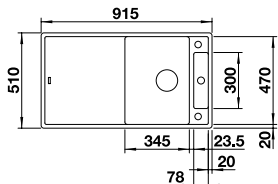

Ausschnitt: 895 x 490 mm
Beckentiefe: 190 mm
Außenmaß: 915 x 510 mm

- 500 mm Unterschrank
- Einbau von oben
- InFino mit Ablauffernbedienung

fixe Bohrung

	REVERSIBEL	INDEX
● schwarz	525 844	
● anthrazit	523 215	
● felsgrau	523 216	
● vulkangrau	527 222	
● weiß	523 219	
● softweiß	527 039	
● tartufo	523 222	
● cafe	523 224	

Aufbau

Silgranit Spülen

ZENAR 5 S SILGRANIT



Ablaufgarnitur mit Raumsparrohr, 3 1/2" InFino-Korbventil **mit Ablauffernbedienung** (Drehbetätigung)

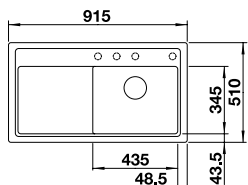

Ausschnitt: 895 x 490 mm
Beckentiefe: 190 mm
Außenmaß: 915 x 510 mm

- 500 mm Unterschrank
- Einbau von oben
- InFino mit Ablauffernbedienung

vorgefräste Bohrung zum Durchschlagen

	BECKEN RECHTS	INDEX
● schwarz	526 046	
● anthrazit	523 934	
● felsgrau	523 935	
● vulkangrau	527 365	
● weiß	523 938	
● softweiß	527 182	
● tartufo	523 941	
● cafe	523 943	

OPTIONALES ZUBEHÖR	INDEX
Multifunktionsschale aus Edelstahl	223 077
Klappmatte 460 x 440 mm	238 483
ETAGON-Schienen	237 362
Esche-Compound Schneidbrett	229 421

Ab- u. Überlaufset in schwarz matt, satin gold, satin dark steel und satin platinum **siehe S.163**



METRA 5 S SILGRANIT



Ablaufgarnitur mit Raumsparrohr, 3 1/2" Korbventil mit **Ablauf fernbedienung** (Drehbetätigung)

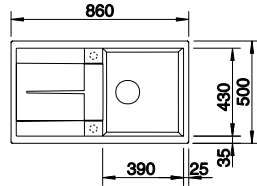

Ausschnitt: 840 x 480 mm
Beckentiefe: 190 mm
Außenmaß: 860 x 500 mm

- 500** mm Unterschrank
- Einbau von oben
- mit Ablauf fernbedienung

○ vorgefräste Bohrung zum Durchschlagen



	REVERSIBEL	INDEX
● schwarz	525 918	
● anthrazit	513 044	
● felsgrau	518 871	
● vulkangrau	527 292	
● weiß	513 037	
● softweiß	527 109	
● tartufo	517 348	
● cafe	515 041	

OPTIONALES ZUBEHÖR	INDEX
CapFLOW™ Auslaufabdeckung	517 666
Eck-Schale	235 866
Schneidbrett aus Kunststoff, weiß	217 611
Schneidbrett aus massiver Buche	218 313

Aufbau

SONA 5 S SILGRANIT



Ablaufgarnitur mit Raumsparrohr, 3 1/2" Korbventil

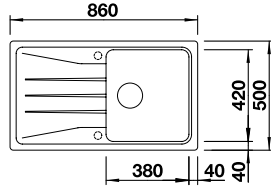

Ausschnitt: 840 x 480 mm
Beckentiefe: 190 mm
Außenmaß: 860 x 500 mm

- 500** mm Unterschrank
- Einbau von oben
- manuell

○ vorgefräste Bohrung zum Durchschlagen



	REVERSIBEL	INDEX
● schwarz	525 972	
● anthrazit	519 671	
● felsgrau	519 672	
● vulkangrau	527 334	
● weiß	519 674	
● softweiß	527 151	
● tartufo	519 678	
● cafe	519 679	

OPTIONALES ZUBEHÖR	INDEX
Nachrüstset mit Drehbetätigung	217 163
Schneidbrett aus Kunststoff, weiß	217 611
Schneidbrett aus massiver Buche	218 313

ZIA 5 S SILGRANIT



Ablaufgarnitur mit Raumsparrohr, 3 1/2" Korbventil mit **Ablauf fernbedienung** (Drehbetätigung)

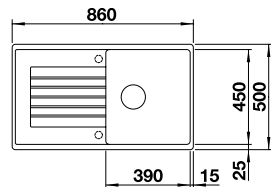

Ausschnitt: 840 x 480 mm
Beckentiefe: 190 mm
Außenmaß: 860 x 500 mm

- 500** mm Unterschrank
- Einbau von oben
- mit Ablauf fernbedienung

○ vorgefräste Bohrung zum Durchschlagen



	REVERSIBEL	INDEX
● schwarz	526 015	
● anthrazit	520 502	
● vulkangrau	527 386	
● weiß	520 506	
● softweiß	527 203	
● cafe	520 510	

OPTIONALES ZUBEHÖR	INDEX
CapFLOW™ Auslaufabdeckung	517 666
Eck-Schale	235 866
Schneidbrett aus Kunststoff, weiß	217 611
Schneidbrett aus massiver Buche	218 313

AXIA III 45 S SILGRANIT



Esche-Compound-Brückenschneidbrett, Ablaufgarnitur mit Raumsparrohr, 3 1/2" InFino-Korbventil **mit Ablauffernbedienung** (Drehbetätigung)

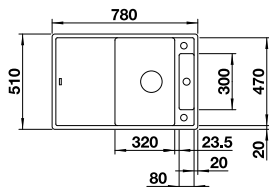

Ausschnitt: 760 x 490 mm
Beckentiefe: 190 mm
Außenmaß: 780 x 510 mm

- 450 mm Unterschrank
- Einbau von oben
- InFino mit Ablauffernbedienung

○ fixe Bohrung

	REVERSIBEL	INDEX
● schwarz	525 841	
● anthrazit	523 173	
● felsgrau	523 174	
● vulkangrau	527 219	
● weiß	523 177	
● softweiß	527 036	
● tartufo	523 180	
● cafe	523 182	

AXIA III 45 S SILGRANIT



Glasschneidbrett, Ablaufgarnitur mit Raumsparrohr, 3 1/2" InFino-Korbventil **mit Ablauffernbedienung** (Drehbetätigung)

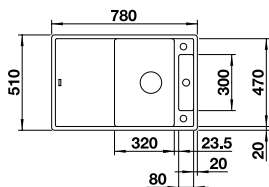

Ausschnitt: 760 x 490 mm
Beckentiefe: 190 mm
Außenmaß: 780 x 510 mm

- 450 mm Unterschrank
- Einbau von oben
- InFino mit Ablauffernbedienung

○ fixe Bohrung

	REVERSIBEL	INDEX
● schwarz	525 840	
● anthrazit	523 183	
● felsgrau	523 184	
● vulkangrau	527 218	
● weiß	523 187	
● softweiß	527 035	
● tartufo	523 190	
● cafe	523 192	

Aufbau

Silgranit Spülen

ZENAR 45 S SILGRANIT



Ablaufgarnitur mit Raumsparrohr, 3 1/2" InFino-Korbventil **mit Ablauffernbedienung** (Drehbetätigung)

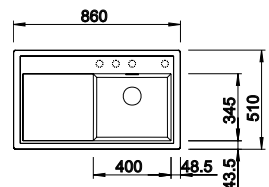

Ausschnitt: 840 x 490 mm
Beckentiefe: 190 mm
Außenmaß: 860 x 510 mm

- 450 mm Unterschrank
- Einbau von oben
- InFino mit Ablauffernbedienung

○ vorgefräste Bohrung zum Durchschlagen

	BECKEN LINKS	BECKEN RECHTS	INDEX
● schwarz	526 034	526 037	
● anthrazit	523 850	523 781	
● felsgrau	523 851	523 785	
● vulkangrau	527 359	527 361	
● weiß	523 854	523 788	
● softweiß	527176	527 178	
● tartufo	523 859	523 796	
● cafe	523 861	523 798	

OPTIONALES ZUBEHÖR	INDEX
Multifunktionsschale aus Edelstahl	223 077
Klappmatte 460 x 440 mm	238 483
ETAGON-Schienen Keramik	237 362
Esche-Compound Schneidbrett	229 421



ADIRA 45 S SILGRANIT



mit ADIRA Klappmatte, Ablaufgarnitur mit Raumsparrohr, 3 1/2" InFino-Korbventil mit **Ablauferrbedienung** (Drehbetätigung)

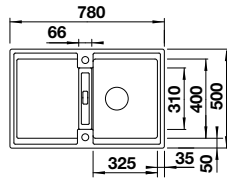

Ausschnitt: 760 x 480 mm
Beckentiefe: 200 mm
Außenmaß: 780 x 500 mm

○ vorgefräste Bohrung zum Durchschlagen

450

mm
Unter-
schrank



Einbau
von oben



InFino mit
Ablauferr-
bedienung



reddot winner 2024

REVERSIBEL

INDEX

● schwarz	527 585	
● anthrazit	527 586	
● felsgrau	527 587	
● vulkangrau	527 588	
● weiß	527 589	
● softweiß	527 590	
● tartufo	527 591	
● cafe	527 592	

OPTIONALES ZUBEHÖR

INDEX

Sink Drainer 2-in-1	527 644	
Schneidbrett aus wertigem Kunststoff in weiß	217 611	
Schneidbrett aus massiver Buche	218 313	

Ab- u. Überlaufset in schwarz matt, satin gold, satin dark steel und satin platinum **siehe S.163**



Aufbau

ELON 45 S SILGRANIT



Tropfgitter aus Edelstahl, Ablaufgarnitur mit Raumsparrohr, 3 1/2" InFino-Korbventil mit **Ablauferrbedienung** (Drehbetätigung)

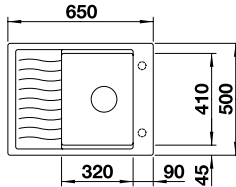

Ausschnitt: 630 x 480 mm
Beckentiefe: 190 mm
Außenmaß: 650 x 500 mm

○ vorgefräste Bohrung zum Durchschlagen

450

mm
Unter-
schrank



Einbau
von oben



InFino mit
Ablauferr-
bedienung

REVERSIBEL

INDEX

● schwarz	525 879	
● anthrazit	524 814	
● felsgrau	524 815	
● vulkangrau	527 251	
● weiß	524 818	
● softweiß	527 068	
● tartufo	524 821	
● cafe	524 823	

OPTIONALES ZUBEHÖR

INDEX

Multifunktionsschale aus Edelstahl	227 689	
Schneidbrett aus massiver Buche	218 313	



METRA 45 S SILGRANIT



Ablaufgarnitur mit Raumsparrohr, 3 1/2" Korbventil mit **Ablauferrbedienung** (Drehbetätigung)

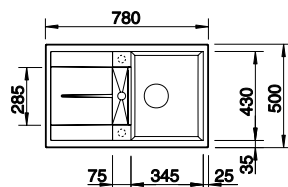

Ausschnitt: 760 x 480 mm
Beckentiefe: 190 mm
Außenmaß: 780 x 500 mm

○ vorgefräste Bohrung zum Durchschlagen

450

mm
Unter-
schrank



Einbau
von oben



mit
Ablauferr-
bedienung

REVERSIBEL

INDEX

● schwarz	525 914	
● anthrazit	513 035	
● felsgrau	518 868	
● vulkangrau	527 288	
● weiß	513 028	
● softweiß	527 105	
● tartufo	517 345	
● cafe	515 038	

OPTIONALES ZUBEHÖR

INDEX

CapFLOW™ Auslaufabdeckung	517 666	
Eck-Schale	235 866	
Schneidbrett aus Kunststoff, weiß	217 611	
Schneidbrett aus massiver Buche	218 313	



METRA 45 S COMPACT SILGRANIT



Ablaufgarnitur mit Raumsparrohr,
3 1/2" InFino-Korbventil
mit Ablauffernbedienung
(Drehbetätigung)

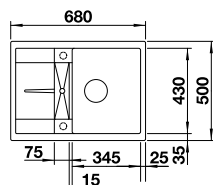

Ausschnitt: 660 x 480 mm
Beckentiefe: 190 mm
Außenmaß: 680 x 500 mm

☉ vorgefräste Bohrung zum Durchschlagen

- 450 mm Unterschrank
- Einbau von oben
- mit Ablauffernbedienung

	REVERSIBEL	INDEX
● schwarz	525 913	
● anthrazit	519 572	
● felsgrau	519 573	
● vulkangrau	527 285	
● weiß	519 576	
● softweiß	527 102	
● tartufo	519 580	
● cafe	519 581	

OPTIONALES ZUBEHÖR	INDEX
CapFlow™ Auslaufabdeckung	517 666
Eck-Schale	235 866
Schneidbrett aus Kunststoff, weiß	217 611
Schneidbrett aus massiver Buche	218 313



SONA 45 S SILGRANIT



Ablaufgarnitur mit Raumsparrohr,
3 1/2" Korbventil

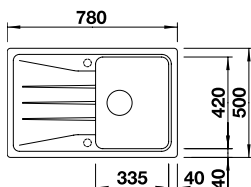

Ausschnitt: 760 x 480 mm
Beckentiefe: 190 mm
Außenmaß: 780 x 500 mm

☉ vorgefräste Bohrung zum Durchschlagen

- 450 mm Unterschrank
- Einbau von oben
- manuell

	REVERSIBEL	INDEX
● schwarz	525 970	
● anthrazit	519 662	
● felsgrau	519 663	
● vulkangrau	527 332	
● weiß	519 665	
● softweiß	527 149	
● tartufo	519 669	
● cafe	519 670	

OPTIONALES ZUBEHÖR	INDEX
Nachrüstset mit Drehbetätigung	217 163

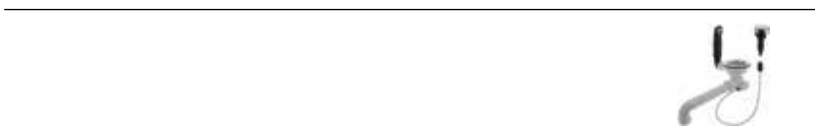

ZIA 45 S SILGRANIT



Ablaufgarnitur mit Raumsparrohr,
3 1/2" InFino-Korbventil
mit Ablauffernbedienung
(Drehbetätigung)

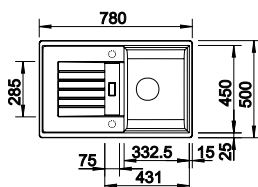

Ausschnitt: 760 x 480 mm
Beckentiefe: 190 mm
Außenmaß: 780 x 500 mm

☉ vorgefräste Bohrung zum Durchschlagen

- 450 mm Unterschrank
- Einbau von oben
- mit Ablauffernbedienung

	REVERSIBEL	INDEX
● schwarz	526 012	
● anthrazit	514 724	
● vulkangrau	527 382	
● weiß	514 718	
● softweiß	527 199	
● cafe	515 069	

OPTIONALES ZUBEHÖR	INDEX
CapFlow™ Auslaufabdeckung	517 666
Eck-Schale	235 866
Schneidbrett aus Kunststoff, weiß	217 611
Schneidbrett aus massiver Buche	218 313



Aufbau

Silgranit
Spülen

ZIA 45 S COMPACT SILGRANIT



Ablaufgarnitur mit Raumsparrohr,
3 1/2" Korbventil mit
Ablauferbedienung
(Drehbetätigung)

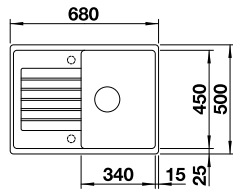

Ausschnitt: 660 x 480 mm
Beckentiefe: 190 mm
Außenmaß: 680 x 500 mm

450

mm
Unter-
schrank



Einbau
von oben



mit
Ablaufer-
bedienung

○ vorgefräste Bohrung
zum Durchschlagen



	REVERSIBEL	INDEX
● schwarz	526 008	
● anthrazit	524 711	
● vulkangrau	527 379	
● weiß	524 715	
● softweiß	527 196	
● cafe	524 720	

OPTIONALES ZUBEHÖR	REVERSIBEL	INDEX
CapFlow™ Auslaufabdeckung	517 666	
Eck-Schale	235 866	
Schneidbrett aus Kunststoff, weiß	217 611	
Schneidbrett aus massiver Buche	218 313	

Aufbau

LEGRA 45 S SILGRANIT



Ablaufgarnitur mit Raumsparrohr,
3 1/2" Korbventil

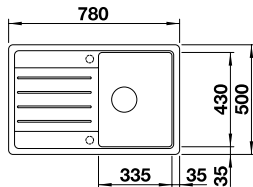

Ausschnitt: 760 x 480 mm
Beckentiefe: 190 mm
Außenmaß: 780 x 500 mm

450

mm
Unter-
schrank



Einbau
von oben



manuell

○ vorgefräste Bohrung
zum Durchschlagen



	REVERSIBEL	INDEX
● schwarz	526 083	
● anthrazit	522 201	
● vulkangrau	527 268	
● weiß	522 203	
● softweiß	527 085	
● cafe	522 206	

OPTIONALES ZUBEHÖR	REVERSIBEL	INDEX
Nachrüstset mit Drehbetätigung	217 163	
Schneidbrett aus wertigem Kunststoff in weiß	217 611	
Schneidbrett aus massiver Buche	218 313	

FAVUM 45 S SILGRANIT



Ablaufgarnitur mit Raumsparrohr,
3 1/2" Korbventil

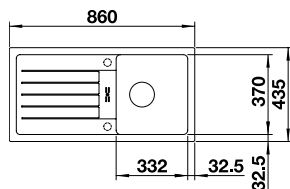

Ausschnitt: 840 x 415 mm
Beckentiefe: 180 mm
Außenmaß: 860 x 435 mm

450

mm
Unter-
schrank



Einbau
von oben



manuell

○ vorgefräste Bohrung
zum Durchschlagen



+



	REVERSIBEL	INDEX
● schwarz	526 081	
● anthrazit	524 227	
● vulkangrau	527 266	
● weiß	524 229	
● softweiß	527 083	
● cafe	524 232	

OPTIONALES ZUBEHÖR	REVERSIBEL	INDEX
Nachrüstset ohne Bedienelement	118 979	
Drehbetätigung rund	119 293	
Eck-Schale	235 866	
Set ETAGON-Schienen	234 164	

ZIA 40 S SILGRANIT



Ablaufgarnitur mit Raumsparrohr,
3 1/2" Korbventil

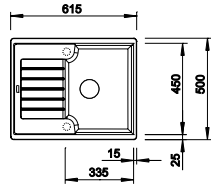

Ausschnitt: 595 x 480 mm
Beckentiefe: 190 mm
Außenmaß: 615 x 500 mm

vorgefräste Bohrung
zum Durchschlagen

- 400 mm
Unter-
schrank
- Einbau
von oben
- manuell

	REVERSIBEL	INDEX
schwarz	526 006	
anthrazit	516 918	
vulkangrau	527 378	
weiß	516 922	
softweiß	527 195	
cafe	516 927	

OPTIONALES ZUBEHÖR	INDEX
Nachrüstset mit Drehbetätigung	217 163
Eck-Schale	235 866
Schneidbrett aus wertigem Kunststoff in weiß	217 611
Schneidbrett aus massiver Buche	218 313
Ab- u. Überlaufset in schwarz matt, satin gold, satin dark steel und satin platinum siehe S.163	





SILGRANIT SPÜLEN

Flächenbündig

BLANCODELTA II-F SILGRANIT

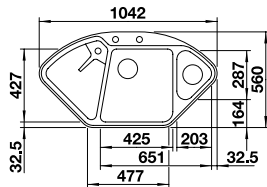

Multifunktionsschale aus Edelstahl, Ablaufgarnitur mit Raumsparrohr, 2 x 3 1/2" InFino-Korbventil mit **Ablauferrbedienung** (Drehbetätigung) für das Hauptbecken

Ausschnittdaten für alle Einbauverfahren finden Sie in unserem Internet-Download
Beckentiefe: 185/120 mm
Außenmaß: 560 x 1042 mm



900 x 900 mm Unter-schrank



Flächenbündig



InFino mit Ablauferrbedienung

○ fixe Bohrung



	REVERSIBEL	INDEX
● schwarz	525 868	
● anthrazit	523 670	
● felsgrau	523 671	
● vulkangrau	527 239	
● weiß	523 673	
● softweiß	527 056	
● cafe	523 675	

OPTIONALES ZUBEHÖR	INDEX
DELTA II Schneidbrett	232 841

AXIA III 6 S-F SILGRANIT

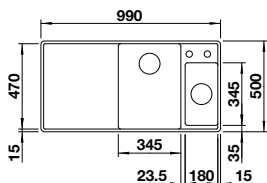

Esche-Compound-Brückenschneidbrett, Multifunktionsschale aus Edelstahl, Ablaufgarnitur mit Raumsparrohr, 2 x 3 1/2" InFino-Korbventil mit **Ablauferrbedienung** (Drehbetätigung) für das Hauptbecken

Ausschnittdaten für alle Einbauverfahren finden Sie in unserem Internet-Download
Beckentiefe: 190/130 mm
Außenmaß: 990 x 500 mm



600 mm Unter-schrank



Flächenbündig



InFino mit Ablauferrbedienung

○ fixe Bohrung

	BECKEN LINKS	BECKEN RECHTS	INDEX
● schwarz	525 853	525 855	
● anthrazit	524 663	523 483	
● felsgrau	524 664	523 484	
● vulkangrau	527 231	527 233	
● weiß	524 666	523 486	
● softweiß	527 047	527 050	
● cafe	524 668	523 488	

AXIA III 6 S-F SILGRANIT

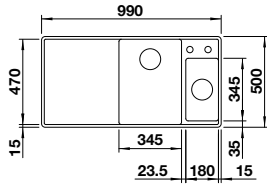

600

mm
Unter-
schrank



Flächenbündig



InFino mit
Ablauferr-
bedienung

Glasschneidbrett,
Multifunktionsschale aus Edelstahl,
Ablaufgarnitur mit Raumsparrohr,
2 x 3 1/2" InFino-Korbventil
mit Ablauferrbedienung
(Drehbetätigung) für das
Hauptbecken

Ausschnittdaten für alle
Einbauverfahren finden Sie in
unserem Internet-Download
Beckentiefe: 190/130 mm
Außenmaß: 990 x 500 mm

	BECKEN LINKS	BECKEN RECHTS	INDEX
● schwarz	525 852	525 854	
● anthrazit	524 669	523 489	
● felsgrau	524 670	523 490	
● vulkangrau	527 230	527 232	
● weiß	524 672	523 492	
● softweiß	527 048	527 049	
● cafe	524 674	523 494	

fixe Bohrung

AXIA III XL 6 S-F SILGRANIT

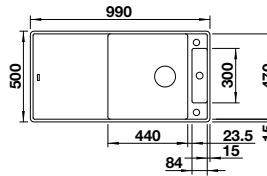

600

mm
Unter-
schrank



Flächenbündig



InFino mit
Ablauferr-
bedienung

Esche-Compound-
Brückenschneidbrett,
Ablaufgarnitur mit Raumsparrohr,
3 1/2" InFino-Korbventil
mit Ablauferrbedienung
(Drehbetätigung)

Ausschnittdaten für alle
Einbauverfahren finden Sie in
unserem Internet-Download
Beckentiefe: 190/40 mm
Außenmaß: 990 x 500 mm

	REVERSIBEL	INDEX
● schwarz	525 860	
● anthrazit	523 520	
● felsgrau	523 521	
● vulkangrau	527 237	
● weiß	523 523	
● softweiß	527 054	
● cafe	523 525	

fixe Bohrung

AXIA III XL 6 S-F SILGRANIT

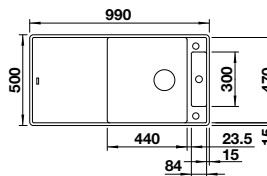

600

mm
Unter-
schrank



Flächenbündig



InFino mit
Ablauferr-
bedienung

Glasschneidbrett, Ablaufgarnitur
mit Raumsparrohr,
3 1/2" InFino-Korbventil
mit Ablauferrbedienung
(Drehbetätigung)

Ausschnittdaten für alle
Einbauverfahren finden Sie in
unserem Internet-Download
Beckentiefe: 190/40 mm
Außenmaß: 990 x 500 mm

	REVERSIBEL	INDEX
● schwarz	525 859	
● anthrazit	523 526	
● felsgrau	523 527	
● vulkangrau	527 236	
● weiß	523 529	
● softweiß	527 053	
● cafe	523 531	

fixe Bohrung

Flächenbündig

Silgranit
Spülen

ZENAR XL 6 S-F SILGRANIT

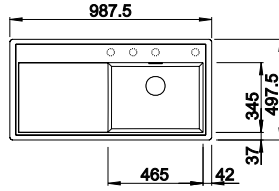

- 600** mm Unterschränk
- F Flächenbündig
- InFino mit Abflauffernbedienung

Ablaufgarnitur mit Raumsparrohr, 3 1/2" InFino-Korbventil mit **Abflauffernbedienung** (Drehbetätigung)

Ausschnittdaten für alle Einbauverfahren finden Sie in unserem Internet-Download
Beckentiefe: 190 mm
Außenmaß: 987.5 x 497.5 mm

vorgefräste Bohrung zum Durchschlagen

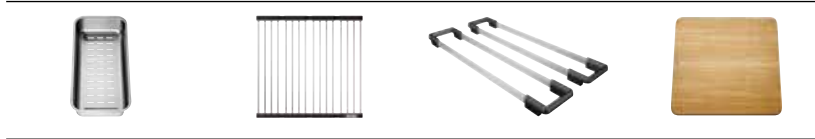

	BECKEN LINKS	BECKEN RECHTS	INDEX
● schwarz	526 065	526 068	
● anthrazit	523 924	523 902	
● felsgrau	523 926	523 903	
● vulkangrau	527 374	527 375	
● weiß	523 929	523 905	
● softweiß	527 191	527 192	
● cafe	523 933	523 908	

OPTIONALES ZUBEHÖR	INDEX
Multifunktionsschale aus Edelstahl	223 077
Klappmatte 460 x 440 mm	238 483
ETAGON-Schienen Keramik	237 362
Esche-Compound-Schneidbrett	229 421

Ab- u. Überlaufset in schwarz matt, satin gold, satin dark steel und satin platinum **siehe S.163**

Flächenbündig

ADIRA 6 S-F SILGRANIT

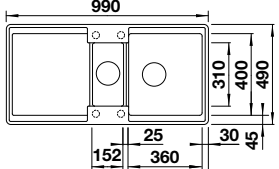

- 600** mm Unterschränk
- F Flächenbündig
- InFino mit Abflauffernbedienung

mit ADIRA Klappmatte und Multifunktionsschale mit praktischer Abtropffunktion, Ablaufgarnitur mit Raumsparrohr, 3 1/2" InFino-Korbventil mit **Abflauffernbedienung** (Drehbetätigung)

Ausschnittdaten für alle Einbauverfahren finden Sie in unserem Internet-Download
Beckentiefe: 200/135 mm
Außenmaß: 990 x 490 mm

vorgefräste Bohrung zum Durchschlagen



reddot winner 2024



	REVERSIBEL	INDEX
● schwarz	527 609	
● anthrazit	527 610	
● felsgrau	527 611	
● vulkangrau	527 612	
● weiß	527 613	
● softweiß	527 614	
● tartufo	527 615	
● cafe	527 616	

OPTIONALES ZUBEHÖR	INDEX
Sink Drainer 2-in-1	527 644

Ab- u. Überlaufset in schwarz matt, satin gold, satin dark steel und satin platinum **siehe S.163**

ADIRA XL 6 S-F SILGRANIT

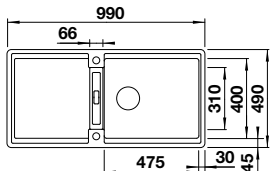

- 600** mm Unterschränk
- F Flächenbündig
- InFino mit Abflauffernbedienung

mit ADIRA Klappmatte, Ablaufgarnitur mit Raumsparrohr, 3 1/2" InFino-Korbventil mit **Abflauffernbedienung** (Drehbetätigung)

Ausschnittdaten für alle Einbauverfahren finden Sie in unserem Internet-Download
Beckentiefe: 200 mm
Außenmaß: 990 x 490 mm

vorgefräste Bohrung zum Durchschlagen



reddot winner 2024



	REVERSIBEL	INDEX
● schwarz	527 625	
● anthrazit	527 626	
● felsgrau	527 627	
● vulkangrau	527 628	
● weiß	527 629	
● softweiß	527 630	
● tartufo	527 631	
● cafe	527 632	

OPTIONALES ZUBEHÖR	INDEX
Sink Drainer 2-in-1	527 644

Ab- u. Überlaufset in schwarz matt, satin gold, satin dark steel und satin platinum **siehe S.163**

ELON XL 6 S-F SILGRANIT



Tropfgitter aus Edelstahl, Ablaufgarnitur mit Raumsparrohr, 3 1/2" InFino-Korbventil mit **Ablauferrbedienung** (Drehbetätigung)

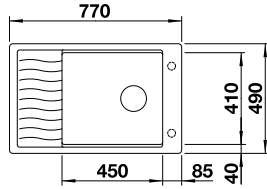

Ausschnittdaten für alle Einbauverfahren finden Sie in unserem Internet-Download
Beckentiefe: 190 mm
Außenmaß: 770 x 490 mm

- 600 mm Unterschrank
- Flächenbündig
- InFino mit Ablauferrbedienung

- vorgefräste Bohrung zum Durchschlagen
- fixe Bohrung



	REVERSIBEL	INDEX
schwarz	525 884	
anthrazit	524 854	
felsgrau	524 855	
vulkangrau	527 254	
weiß	524 857	
softweiß	527 071	
cafe	524 859	

OPTIONALES ZUBEHÖR	INDEX
Multifunktionsschale aus Edelstahl	227 689
Schneidbrett aus massiver Buche	218 313

METRA 6 S-F SILGRANIT



Multifunktionsschale aus Edelstahl, Ablaufgarnitur mit Raumsparrohr, 2 x 3 1/2" Korbventil mit **Ablauferrbedienung** (Drehbetätigung) für das Hauptbecken

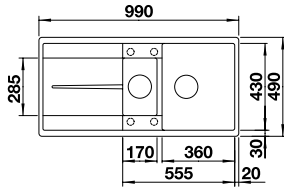

Ausschnittdaten für alle Einbauverfahren finden Sie in unserem Internet-Download
Beckentiefe: 190/130 mm
Außenmaß: 990 x 490 mm

- 600 mm Unterschrank
- Flächenbündig
- mit Ablauferrbedienung

- vorgefräste Bohrung zum Durchschlagen



	REVERSIBEL	INDEX
schwarz	525 929	
anthrazit	519 113	
felsgrau	519 118	
vulkangrau	527 301	
weiß	519 115	
softweiß	527 118	
cafe	519 120	

OPTIONALES ZUBEHÖR	INDEX
CapFlow™ Auslaufabdeckung	517 666
Eck-Schale	235 866

METRA XL 6 S-F SILGRANIT



Ablaufgarnitur mit Raumsparrohr, 3 1/2" Korbventil mit **Ablauferrbedienung** (Drehbetätigung)

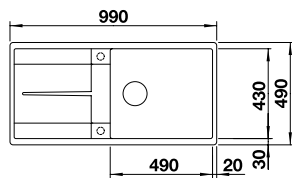

Ausschnittdaten für alle Einbauverfahren finden Sie in unserem Internet-Download
Beckentiefe: 190 mm
Außenmaß: 990 x 490 mm

- 600 mm Unterschrank
- Flächenbündig
- mit Ablauferrbedienung

- vorgefräste Bohrung zum Durchschlagen



	REVERSIBEL	INDEX
schwarz	525 933	
anthrazit	519 150	
felsgrau	518 883	
vulkangrau	527 308	
weiß	516 522	
softweiß	527 125	
cafe	519 157	

OPTIONALES ZUBEHÖR	INDEX
CapFlow™ Auslaufabdeckung	517 666
Eck-Schale	235 866

Flächenbündig

Silgranit Spülen

AXIA III 5 S-F SILGRANIT



Esche-Compound-Brückenschneidbrett, Ablaufgarnitur mit Raumsparrohr, 3 1/2" Korbventil mit **Ablauferrbedienung** (Drehbetätigung)

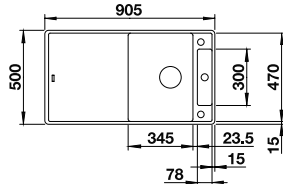

Ausschnittdaten für alle Einbauverfahren finden Sie in unserem Internet-Download
Beckentiefe: 190 mm
Außenmaß: 905 x 500 mm

- 500** mm Unterschränk
- F** Flächenbündig
- InFino mit Ablauferrbedienung

○ fixe Bohrung

	REVERSIBEL	INDEX
● schwarz	525 847	
● anthrazit	523 225	
● felsgrau	523 226	
● vulkangrau	527 225	
● weiß	523 228	
● softweiß	527 041	
● cafe	523 230	

Flächenbündig

AXIA III 5 S-F SILGRANIT



Glasschneidbrett, Ablaufgarnitur mit Raumsparrohr, 3 1/2" Korbventil mit **Ablauferrbedienung** (Drehbetätigung)

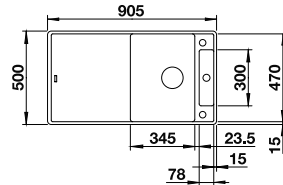

Ausschnittdaten für alle Einbauverfahren finden Sie in unserem Internet-Download
Beckentiefe: 190 mm
Außenmaß: 905 x 500 mm

- 500** mm Unterschränk
- F** Flächenbündig
- InFino mit Ablauferrbedienung

○ fixe Bohrung

	REVERSIBEL	INDEX
● schwarz	525 846	
● anthrazit	523 231	
● felsgrau	523 232	
● vulkangrau	527 224	
● weiß	523 234	
● softweiß	527 042	
● cafe	523 236	

ZENAR 5 S-F SILGRANIT



Ablaufgarnitur mit Raumsparrohr, 3 1/2" InFino-Korbventil mit **Ablauferrbedienung** (Drehbetätigung)

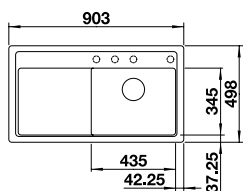

Ausschnittdaten für alle Einbauverfahren finden Sie in unserem Internet-Download
Beckentiefe: 190 mm
Außenmaß: 902.5 x 497.5 mm

- 500** mm Unterschränk
- F** Flächenbündig
- InFino mit Ablauferrbedienung

○ vorgefräste Bohrung zum Durchschlagen

	BECKEN RECHTS	INDEX
● schwarz	526 049	
● anthrazit	523 873	
● felsgrau	523 874	
● vulkangrau	527 366	
● weiß	523 876	
● softweiß	527 183	
● cafe	523 878	

OPTIONALES ZUBEHÖR	INDEX
Multifunktionsschale aus Edelstahl	223 077
Klappmatte 460 x 440 mm	238 483
ETAGON-Schienen Keramik	237 362
Esche-Compound-Schneidbrett	223 077



METRA 5 S-F SILGRANIT



Ablaufgarnitur mit Raumsparrohr, 3 1/2" Korbventil **mit Ablauffernbedienung** (Drehbetätigung)

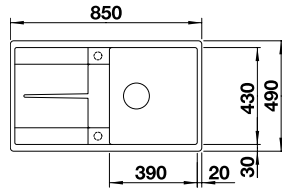

Ausschnittdaten für alle Einbauverfahren finden Sie in unserem Internet-Download
Beckentiefe: 190 mm
Außenmaß: 850 x 490 mm

- 500 mm Unterschrank
- Flächenbündig
- mit Ablauffernbedienung

vorgefräste Bohrung zum Durchschlagen

	REVERSIBEL	INDEX
schwarz	525 921	
anthrazit	519 097	
felsgrau	519 102	
vulkangrau	527 294	
weiß	519 099	
softweiß	527 111	
cafe	519 104	



OPTIONALES ZUBEHÖR	INDEX
CapFlow™ Auslaufabdeckung	517 666
Eck-Schale	235 866

AXIA III 45 S-F SILGRANIT



Esche-Compound-Brückenschneidbrett, Ablaufgarnitur mit Raumsparrohr, 3 1/2" InFino-Korbventil **mit Ablauffernbedienung** (Drehbetätigung)

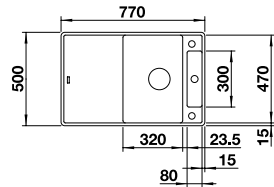

Ausschnittdaten für alle Einbauverfahren finden Sie in unserem Internet-Download
Beckentiefe: 190 mm
Außenmaß: 770 x 500 mm

- 450 mm Unterschrank
- Flächenbündig
- InFino mit Ablauffernbedienung

fixe Bohrung

	REVERSIBEL	INDEX
schwarz	525 843	
anthrazit	523 193	
felsgrau	523 194	
vulkangrau	527 221	
weiß	523 196	
softweiß	527 038	
cafe	523 198	

AXIA III 45 S-F SILGRANIT



Glasschneidbrett, Ablaufgarnitur mit Raumsparrohr, 3 1/2" InFino-Korbventil **mit Ablauffernbedienung** (Drehbetätigung)

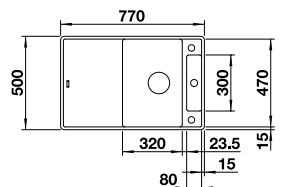

Ausschnittdaten für alle Einbauverfahren finden Sie in unserem Internet-Download
Beckentiefe: 190 mm
Außenmaß: 770 x 500 mm

- 450 mm Unterschrank
- Flächenbündig
- InFino mit Ablauffernbedienung

fixe Bohrung

	REVERSIBEL	INDEX
schwarz	525 842	
anthrazit	523 199	
felsgrau	523 200	
vulkangrau	527 220	
weiß	523 202	
softweiß	527 037	
cafe	523 204	

ZENAR 45 S-F SILGRANIT

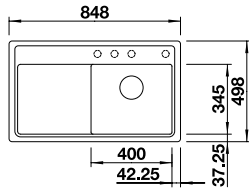

- 450** mm Unterschränk
- F** Flächenbündig
- InFino mit Abfluss- bedienung

Ablaufgarnitur mit Raumsparrohr, 3 1/2" InFino-Korbventil **mit Abfluss- bedienung** (Drehbetätigung)

Ausschnitt- daten für alle Einbau- verfahren finden Sie in unserem Internet- Download Becken- tiefe: 190 mm Außen- maß: 847.5 x 497.5 mm

vorgefräste Bohrung zum Durchschlagen



	BECKEN LINKS	BECKEN RECHTS	INDEX
● schwarz	526 040	526 043	
● anthrazit	523 832	523 811	
● felsgrau	523 833	523 813	
● vulkangrau	527 362	527 363	
● weiß	523 836	523 816	
● softweiß	527 179	527 180	
● cafe	523 839	523 818	

OPTIONALES ZUBEHÖR	INDEX
Multifunktions- schale aus Edelstahl	223 077
Klapp- matte 460 x 440 mm	238 483
ETAGON- Schienen Keramik	237 362
Esche- Compound- Schneid- brett	229 421

Ab- u. Überlauf- set in schwarz matt, satin gold, satin dark steel und satin platinum **siehe S.163**

Flächenbündig

ADIRA 45 S-F SILGRANIT

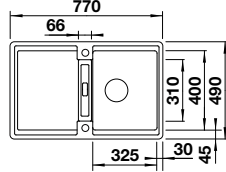

- 450** mm Unterschränk
- F** Flächenbündig
- InFino mit Abfluss- bedienung

mit ADIRA Klapp- matte, Ablauf- garnitur mit Raumspar- rohr, 3 1/2" InFino- Korb- ventil **mit Abfluss- bedienung** (Drehbetätigung)

Ausschnitt- daten für alle Einbau- verfahren finden Sie in unserem Internet- Download Becken- tiefe: 200 mm Außen- maß: 770 x 490 mm

vorgefräste Bohrung zum Durchschlagen



reddot winner 2024



	REVERSIBEL	INDEX
● schwarz	527 593	
● anthrazit	527 594	
● felsgrau	527 595	
● vulkangrau	527 596	
● weiß	527 597	
● softweiß	527 598	
● tartufo	527 599	
● cafe	527 600	

OPTIONALES ZUBEHÖR	INDEX
Sink Drainer 2-in-1	527 644

Ab- u. Überlauf- set in schwarz matt, satin gold, satin dark steel und satin platinum **siehe S.163**

METRA 45 S-F SILGRANIT

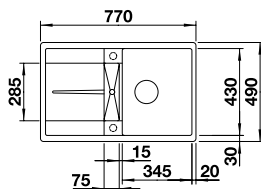

- 450** mm Unterschränk
- F** Flächenbündig
- mit Abfluss- bedienung

Ablaufgarnitur mit Raumsparrohr, 3 1/2" InFino-Korbventil **mit Abfluss- bedienung** (Drehbetätigung)

Ausschnitt- daten für alle Einbau- verfahren finden Sie in unserem Internet- Download Becken- tiefe: 190 mm Außen- maß: 770 x 490 mm

vorgefräste Bohrung zum Durchschlagen



	REVERSIBEL	INDEX
● schwarz	525 917	
● anthrazit	519 081	
● felsgrau	519 086	
● vulkangrau	527 290	
● weiß	519 083	
● softweiß	527 107	
● cafe	519 088	

OPTIONALES ZUBEHÖR	INDEX
CapFlow™ Auslauf- abdeckung	517 666
Eck- Schale	235 866





EDELSTAHL SPÜLEN

BLANCODELTA-IF EDELSTAHL

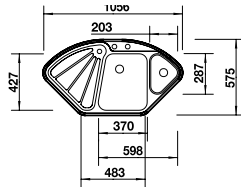

Gelochte Funktionsschale aus Edelstahl, Ablaufgarnitur mit Raumsparrohr, 2 x 3 1/2" und 1 1/2" InFino-Korbventil **mit Ablauffernbedienung** (Drehbetätigung) für das Hauptbecken

Ausschnitt nach Schablone
Beckentiefe: 175/120 mm
Außenmaß: 575 x 1056 mm

○ fixe Bohrung

900 x 900

mm
Unter-
schrank



Einbau von oben oder flächenbündig



InFino mit Ablauffernbedienung

INDEX

● Edelstahl Seidenglanz	523 667
-------------------------	---------

LANTOS 9 E-IF EDELSTAHL

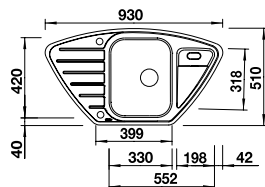

Ablaufgarnitur mit Raumsparrohr, 3 1/2" InFino-Korbventil **mit Ablauffernbedienung** (Drehbetätigung)

Ausschnitt nach Schablone
Beckentiefe: 160 mm
Außenmaß: 930 x 510 mm

○ fixe Bohrung

900 x 900

mm
Unter-
schrank



Einbau von oben oder flächenbündig



mit Ablauffernbedienung

INDEX

● Edelstahl Bürstfinish	516 277
-------------------------	---------



OPTIONALES ZUBEHÖR

INDEX

Geschirrkorb aus Edelstahl	220 573
CapFlow™ Auslaufabdeckung	517 666

TIPO 9 E EDELSTAHL



Ablaufgarnitur mit Raumsparrohr,
3 1/2" InFino-Korbventil mit
Ablauferrbedienung
(Drehbetätigung)

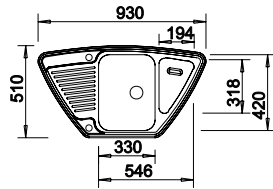

Ausschnitt nach Schablone
Beckentiefe: 160 mm
Außenmaß: 930 x 510 mm

900
x
900

mm
Unter-
schrank



Einbau
von oben



mit
Ablauferr-
bedienung

○ fixe Bohrung

INDEX

● Edelstahl Naturfinish	526 338	
-------------------------	---------	--



OPTIONALES ZUBEHÖR

INDEX

Geschirrkorb aus Edelstahl	220 573	
CapFlow™ Auslaufabdeckung	517 666	

TOP EZS 12 X 4-2 EDELSTAHL



Doppel-Ablaufgarnitur 1 1/2"
bitte separat bestellen

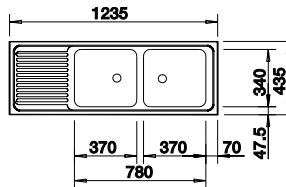

Ausschnitt 1217 x 417 mm
Beckentiefe 150 mm
Außenmaß 1235 x 435 mm

900

mm
Unter-
schrank



Einbau
von oben



manuell

INDEX

● Edelstahl Naturfinish	500 374	
+ Doppel-Ab- und Überlaufgarnitur 1 1/2" TOP	137 034	



OPTIONALES ZUBEHÖR

INDEX

Geschirrkorb aus Edelstahl	514 238	
----------------------------	---------	--

DIVON II 8 S-IF EDELSTAHL



Ablaufgarnitur mit Raumsparrohr,
2 x 3 1/2" InFino-Korbventil
mit Ablauferrbedienung
(Drehbetätigung) für 1 Becken

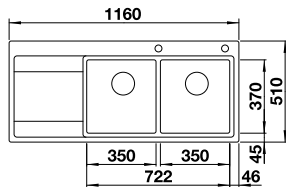

Ausschnitt Einbau von oben:
1140 x 490 mm
Beckentiefe: 195 mm
Außenmaß: 1160 x 510 mm

800

mm
Unter-
schrank



Einbau von
oben oder
flächenbündig



InFino mit
Ablauferr-
bedienung

○ fixe Bohrung

BECKEN
LINKS

BECKEN
RECHTS

INDEX

● Edelstahl Seidenglanz	521 664	521 665	
-------------------------	---------	---------	--

LEMIS 8 S-IF EDELSTAHL

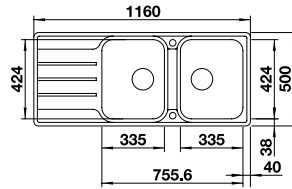

800 mm
Unter-
schrank

F Einbau von
oben oder
flächenbündig

mit
Ablauffern-
bedienung

Ablaufgarnitur mit Raumsparrohr,
2 x 3 1/2" Korbventil **mit
Ablauffernbedienung**
(Drehbetätigung) für 1 Becken

Ausschnitt Einbau von oben:
1140 x 480 mm
Beckentiefe: 205 mm
Außenmaß: 1160 x 500 mm

○ fixe Bohrung

REVERSIBEL INDEX

● Edelstahl Bürstfinish	523 037	
-------------------------	---------	--



OPTIONALES ZUBEHÖR INDEX

CapFlow™ Auslaufabdeckung	517 666	
---------------------------	---------	--

LANTOS 8 S-IF COMPACT EDELSTAHL

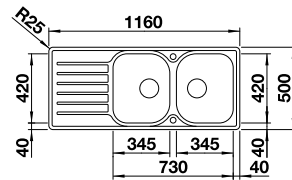

800 mm
Unter-
schrank

F Einbau von
oben oder
flächenbündig

mit
Ablauffern-
bedienung

Ablaufgarnitur mit Raumsparrohr,
2 x 3 1/2" Korbventil **mit
Ablauffernbedienung**
(Drehbetätigung) für 1 Becken

Ausschnitt Einbau von oben:
1136 x 479 mm
Beckentiefe: 165 mm
Außenmaß: 1160 x 500 mm

○ fixe Bohrung

REVERSIBEL INDEX

● Edelstahl Bürstfinish	519 713	
-------------------------	---------	--

OPTIONALES ZUBEHÖR INDEX

Geschirrkorb aus Edelstahl	220 573	
----------------------------	---------	--

CapFlow™ Auslaufabdeckung	517 666	
---------------------------	---------	--



TOP EZS 11 X 4 EDELSTAHL

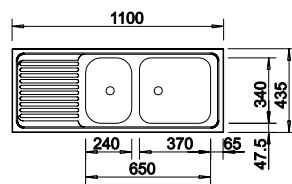

800 mm
Unter-
schrank

Einbau
von oben

manuell

Doppel-Ablaufgarnitur 1 1/2"
bitte separat bestellen



Ausschnitt 1082 x 417 mm
Beckentiefe 150 mm
Außenmaß 1100 x 435 mm

INDEX

● Edelstahl Naturfinish	500 847	
-------------------------	---------	--

+ Doppel-Ab- und Überlaufgarnitur 1 1/2" TOP	137 034	
---	---------	--

OPTIONALES ZUBEHÖR INDEX

Geschirrkorb aus Edelstahl	514 238	
----------------------------	---------	--



CLARON 6 S-IF EDELSTAHL

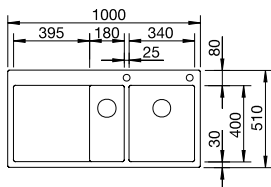

- 600** mm Unterschrank
- Einbau von oben oder flächenbündig
- InFino mit Ablauferrbedienung

Ablaufgarnitur mit Raumsparrohr, 2 x 3 1/2" InFino-Korbventil mit **Ablauferrbedienung** (PushControl) für das Hauptbecken, Befestigungsset

Ausschnitt Einbau von oben: 980 x 490 mm
Beckentiefe: 190/130 mm
Außenmaß: 1000 x 510 mm

○ fixe Bohrung



	BECKEN LINKS	BECKEN RECHTS	INDEX
● Edelstahl Seidenglanz	521 646	521 645	

OPTIONALES ZUBEHÖR	INDEX
Set TOP-Schienen	235 906
Resteschale Edelstahl	219 649
Klappmatte 460 x 440 mm	238 483
Schneidbrett aus Nussbaum	223 074

DIVON II 6 S-IF EDELSTAHL

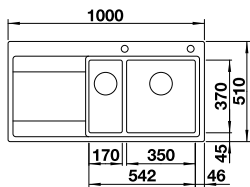

- 600** mm Unterschrank
- Einbau von oben oder flächenbündig
- InFino mit Ablauferrbedienung

Multifunktionsschale aus Edelstahl (umhängbar ins Hauptbecken), Ablaufgarnitur mit Raumsparrohr, 2 x 3 1/2" InFino-Korbventil mit **Ablauferrbedienung** (Drehbetätigung) für das Hauptbecken

Ausschnitt Einbau von oben: 980 x 490 mm
Beckentiefe: 195 mm
Außenmaß: 1000 x 510 mm

○ fixe Bohrung



	BECKEN LINKS	BECKEN RECHTS	INDEX
● Edelstahl Seidenglanz	521 661	521 662	

OPTIONALES ZUBEHÖR	INDEX
Multifunktionsschale aus Edelstahl	231 396
Set ETAGON-Schienen	234 164
Schneidbrett aus Sicherheitsglas, silber	230 970

AXIS III 6 S-IF EDELSTAHL

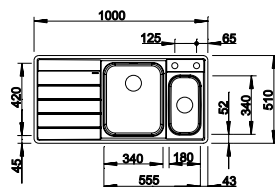

- 600** mm Unterschrank
- Einbau von oben oder flächenbündig
- InFino mit Ablauferrbedienung

Schneidbrett aus Sicherheitsglas, Multifunktionsschale aus Edelstahl (umhängbar ins Hauptbecken), Ablaufgarnitur mit Raumsparrohr, 2 x 3 1/2" InFino-Korbventil mit **Ablauferrbedienung** (Drehbetätigung) für das Hauptbecken

Ausschnitt Einbau von oben: 979 x 489 mm
Beckentiefe: 175/110 mm
Außenmaß: 1000 x 510 mm

○ fixe Bohrung



	BECKEN LINKS	BECKEN RECHTS	INDEX
● Edelstahl Seidenglanz	522 105	522 104	

OPTIONALES ZUBEHÖR	INDEX
Schneidauflege	225 469
Brückenschneidbrett aus massivem Nußbaum	225 331

Edelstahl Spülen

ANDANO XL 6 S-IF EDELSTAHL

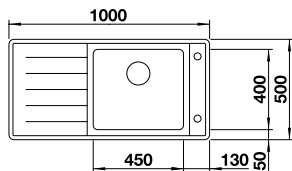

- 600** mm Unterschrank
- Einbau von oben oder flächenbündig
- InFino mit Abfluss-bedienung

Multifunktionsschale, Ablaufgarnitur mit Raumsparrohr, 2 x 3 1/2" InFino-Korbventil mit **Abfluss-bedienung** (Drehbetätigung)

Ausschnitt Einbau von oben: 976 x 476 mm
Beckentiefe: 210 mm
Außenmaß: 1000 x 500 mm

○ fixe Bohrung



	BECKEN LINKS	BECKEN RECHTS	INDEX
● Edelstahl Seidenglanz	523 000	522 999	

OPTIONALES ZUBEHÖR	INDEX
Set TOP-Schienen	235 906
Multifunktionsschale aus Edelstahl	227 692
Klappmatte 460 x 440 mm	238 483
Schneidbrett Glas ANDANO XL	232 846

ANDANO XL 6 S-IF COMPACT EDELSTAHL

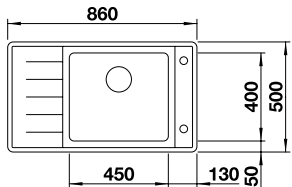

- 600** mm Unterschrank
- Einbau von oben oder flächenbündig
- InFino mit Abfluss-bedienung

Multifunktionsschale, Ablaufgarnitur mit Raumsparrohr, 2 x 3 1/2" InFino-Korbventil mit **Abfluss-bedienung** (Drehbetätigung)

Ausschnitt Einbau von oben: 836 x 476 mm
Beckentiefe: 210 mm
Außenmaß: 860 x 500 mm

○ fixe Bohrung



	BECKEN LINKS	BECKEN RECHTS	INDEX
● Edelstahl Seidenglanz	523 002	523 001	

OPTIONALES ZUBEHÖR	INDEX
Set TOP-Schienen	235 906
Multifunktionsschale aus Edelstahl	227 692
Klappmatte 460 x 440 mm	238 483
Schneidbrett Glas ANDANO XL	232 846

CLASSIC PRO 6 S-IF EDELSTAHL

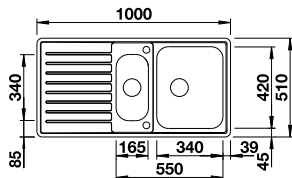

- 600** mm Unterschrank
- Einbau von oben oder flächenbündig
- InFino mit Abfluss-bedienung

Gelochte Funktionsschale aus Edelstahl, Ablaufgarnitur mit Raumsparrohr, 2 x 3 1/2" InFino-Korbventil mit **Abfluss-bedienung** (Drehbetätigung) für das Hauptbecken

Ausschnitt Einbau von oben: 979 x 489 mm
Beckentiefe: 170/130 mm
Außenmaß: 1000 x 510 mm

○ fixe Bohrung

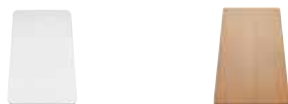

	INDEX
● Edelstahl Seidenglanz	523 665

OPTIONALES ZUBEHÖR	INDEX
Schneidbrett aus wertigem Kunststoff in weiß	210 521
Schneidbrett aus massiver Buche	225 362

CLASSIMO 6 S-IF EDELSTAHL

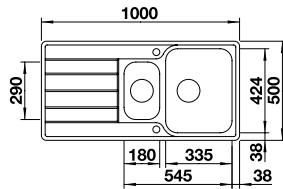

Ausschnitt Einbau von oben:
980 x 480 mm
Beckentiefe: 205/145 mm
Außenmaß: 1000 x 500 mm



Multifunktionsschale aus Edelstahl,
Ablaufgarnitur mit Raumsparrohr,
2 x 3 1/2" InFino-Korbventil
mit Abblauferrbedienung
(PushControl) für das Hauptbecken

fixe Bohrung

	REVERSIBEL	INDEX
● Edelstahl Naturfinish	525 329	

CLASSIMO XL 6 S-IF EDELSTAHL

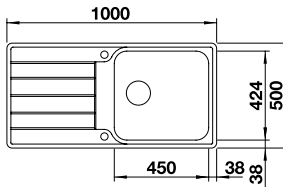

Ausschnitt Einbau von oben:
980 x 480 mm
Beckentiefe: 205 mm
Außenmaß: 1000 x 500 mm



Ablaufgarnitur mit Raumsparrohr,
3 1/2" InFino-Korbventil
mit Abblauferrbedienung
(PushControl)

fixe Bohrung

	REVERSIBEL	INDEX
● Edelstahl Bürstfinish	525 327	

LEMIS 6 S-IF EDELSTAHL

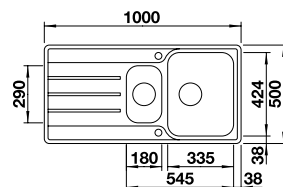

Ausschnitt Einbau von oben:
980 x 480 mm
Beckentiefe: 205/145 mm
Außenmaß: 1000 x 500 mm



Ablaufgarnitur mit Raumsparrohr,
2 x 3 1/2" InFino-Korbventil,
Dichtung

fixe Bohrung

	REVERSIBEL	INDEX
● Edelstahl Bürstfinish	523 033	



OPTIONALES ZUBEHÖR	INDEX
Multifunktionsschale aus Edelstahl	240 729
CapFlow™ Auslaufabdeckung	517 666

LEMIS XL 6 S-IF EDELSTAHL



Ablaufgarnitur mit Raumsparrohr, 3 1/2" InFino-Korbventil

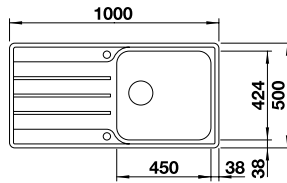

Ausschnitt Einbau von oben:
980 x 480 mm
Beckentiefe: 205 mm
Außenmaß: 1000 x 500 mm

600

mm
Unter-
schrank



Einbau von
oben oder
flächenbündig



mit
Ablauferrn-
bedienung

○ fixe Bohrung



	REVERSIBEL	INDEX
● Edelstahl Bürstfinish	523 035	

OPTIONALES ZUBEHÖR	INDEX
CapFlow™ Auslaufabdeckung	517 666

LEMIS XL 6 S-IF COMPACT EDELSTAHL



Ablaufgarnitur mit Raumsparrohr, 3 1/2" InFino-Korbventil

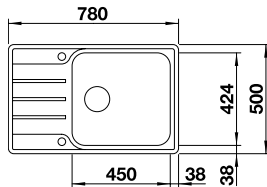

Ausschnitt Einbau von oben:
760 x 480 mm
Beckentiefe: 205 mm
Außenmaß: 780 x 500 mm

600

mm
Unter-
schrank



Einbau von
oben oder
flächenbündig



mit
Ablauferrn-
bedienung

○ fixe Bohrung



	REVERSIBEL	INDEX
● Edelstahl Bürstfinish	525 110	

OPTIONALES ZUBEHÖR	INDEX
CapFlow™ Auslaufabdeckung	517 666

LANTOS II 6S-IF EDELSTAHL



Multifunktionsschale aus Edelstahl, Ablaufgarnitur mit Raumsparrohr, 2 x 3 1/2" Korbventil mit **Ablauferrnbedienung** (Drehbetätigung) für das Hauptbecken

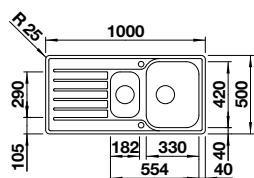

Ausschnitt Einbau von oben:
976 x 476 mm
Beckentiefe: 170 mm
Außenmaß: 1000 x 500 mm

600

mm
Unter-
schrank



Einbau von
oben oder
flächenbündig



mit
Ablauferrn-
bedienung

○ fixe Bohrung



	REVERSIBEL	INDEX
● Edelstahl Bürstfinish	526 628	

OPTIONALES ZUBEHÖR	INDEX
Geschirrkorb aus Edelstahl	220 573
CapFlow™ Auslaufabdeckung	517 666

LANTOS XL 6 S-IF EDELSTAHL

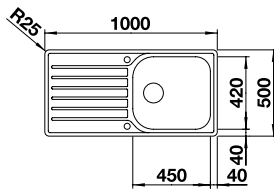

- 600** mm Unterschränk
- Einbau von oben oder flächenbündig
- mit Abflauffernbedienung

Ablaufgarnitur mit Raumsparrohr, 3 1/2" InFino-Korbventil

Ausschnitt Einbau von oben: 976 x 476 mm
Beckentiefe: 160 mm
Außenmaß: 1000 x 500 mm

fixe Bohrung



	REVERSIBEL	INDEX
● Edelstahl Bürstfinish	519 709	

OPTIONALES ZUBEHÖR	INDEX
Geschirrkorb aus Edelstahl	220 573
CapFlow™ Auslaufabdeckung	517 666

LANTOS XL 6 S-IF COMPACT EDELSTAHL

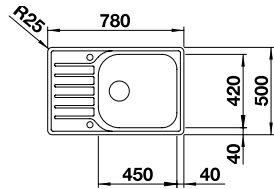

- 600** mm Unterschränk
- Einbau von oben oder flächenbündig
- mit Abflauffernbedienung

Ablaufgarnitur mit Raumsparrohr, 3 1/2" InFino-Korbventil **mit Abflauffernbedienung** (Drehbetätigung)

Ausschnitt Einbau von oben: 756 x 476 mm
Beckentiefe: 160 mm
Außenmaß: 780 x 500 mm

fixe Bohrung



	INDEX
● Edelstahl Bürstfinish	523 140

OPTIONALES ZUBEHÖR	INDEX
Geschirrkorb aus Edelstahl	220 573
CapFlow™ Auslaufabdeckung	517 666

DINAS 6 S EDELSTAHL

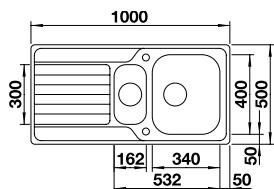

- 600** mm Unterschränk
- Einbau von oben
- mit Abflauffernbedienung

Ablaufgarnitur mit Raumsparrohr, 3 1/2" InFino-Korbventil **mit Abflauffernbedienung** (Drehbetätigung)

Ausschnitt: 980 x 480 mm
Beckentiefe: 190/140 mm
Außenmaß: 1000 x 500 mm

fixe Bohrung



	REVERSIBEL	INDEX
● Edelstahl Bürstfinish	523 379	

OPTIONALES ZUBEHÖR	INDEX
CapFlow™ Auslaufabdeckung	517 666
Schneidbrett aus wertigem Kunststoff in weiß	217 611
Schneidbrett aus massiver Buche	218 313

DINAS XL 6 S EDELSTAHL

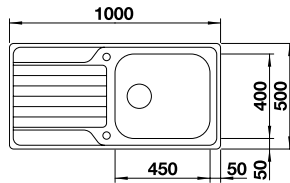

- 600** mm Unterschrank
- Einbau von oben
- mit Ablauferrindbedienung

Ablaufgarnitur mit Raumsparrohr, 3 1/2" InFino-Korbventil mit **Ablauferrindbedienung** (Drehbetätigung)

Ausschnitt: 980 x 480 mm
Beckentiefe: 190 mm
Außenmaß: 1000 x 500 mm

○ fixe Bohrung



	REVERSIBEL	INDEX
● Edelstahl Bürstfinish	524 255	

OPTIONALES ZUBEHÖR	INDEX
CapFlow™ Auslaufabdeckung	517 666
Schneidbrett aus Kunststoff, weiß	217 611
Schneidbrett aus massiver Buche	218 313

DINAS XL 6 S COMPACT EDELSTAHL

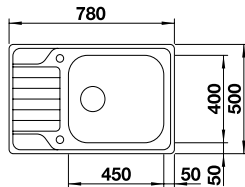

- 600** mm Unterschrank
- Einbau von oben
- mit Ablauferrindbedienung

Ablaufgarnitur mit Raumsparrohr, 3 1/2" InFino-Korbventil mit **Ablauferrindbedienung** (Drehbetätigung)

Ausschnitt: 760 x 480 mm
Beckentiefe: 190 mm
Außenmaß: 780 x 500 mm

○ fixe Bohrung



	REVERSIBEL	INDEX
● Edelstahl Bürstfinish	525 120	

OPTIONALES ZUBEHÖR	INDEX
CapFlow™ Auslaufabdeckung	517 666
Schneidbrett aus Kunststoff, weiß	217 611
Schneidbrett aus massiver Buche	218 313

RONDOSET 3 1/2" EDELSTAHL

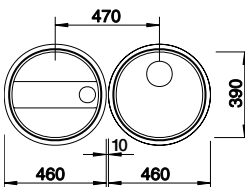

- 600** mm Unterschrank
- Einbau von oben
- manuell

Ablaufgarnitur mit Raumsparrohr, 3 1/2" Korbventil, Dichtung

Ausschnitt nach Schablone
Beckentiefe: 175 mm
Außenmaß: 460 mm

○ fixe Bohrung



	INDEX
● Edelstahl Bürstfinish	513 310

OPTIONALES ZUBEHÖR	INDEX
Nachrüstset ohne Bedienelement	118 979
Drehbetätigung rund	119 293
Geschirrkorb aus Edelstahl	220 574
Schneidbrett aus massiver Buche	218 421

TIPO II 6S EDELSTAHL

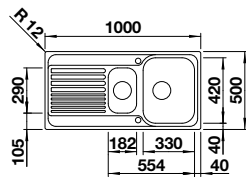

- 600** mm Unterschrank
- Einbau von oben
- mit Abfluffernbedienung

Multifunktionsschale aus Edelstahl, Ablaufgarnitur, 3 1/2" Korbventil mit **Abfluffernbedienung**

Ausschnitt: 982 x 482 mm
Beckentiefe: 170 mm
Außenmaß: 1000 x 500 mm

fixe Bohrung



		INDEX
●	Edelstahl Naturfinish	526 622

OPTIONALES ZUBEHÖR		INDEX
	Geschirrkorb aus Edelstahl	220 573
	CapFlow™ Auslaufabdeckung	517 666
	Schneidbrett aus massiver Buche	218 313

TIPO XL 6 S EDELSTAHL

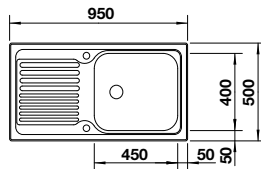

- 600** mm Unterschrank
- Einbau von oben
- mit Abfluffernbedienung

Ablaufgarnitur, 3 1/2" InFino-Korbventil mit **Abfluffernbedienung**

Ausschnitt: 933 x 483 mm
Beckentiefe: 180 mm
Außenmaß: 950 x 500 mm

fixe Bohrung



		REVERSIBEL	INDEX
●	Edelstahl Naturfinish	514 243	

OPTIONALES ZUBEHÖR		INDEX
	Geschirrkorb aus Edelstahl	220 573
	CapFlow™ Auslaufabdeckung	517 666
	Schneidbrett aus massiver Buche	218 313

CLARON 5 S-IF EDELSTAHL

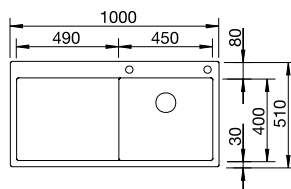

- 500** mm Unterschrank
- Einbau von oben oder flächenbündig
- InFino mit Abfluffernbedienung

Ablaufgarnitur mit Raumsparrohr, 3 1/2" InFino-Korbventil mit **Abfluffernbedienung** (PushControl), Befestigungsset

Ausschnitt Einbau von oben: 980 x 490 mm
Beckentiefe: 190 mm
Außenmaß: 1000 x 510 mm

fixe Bohrung



		BECKEN LINKS	BECKEN RECHTS	INDEX
●	Edelstahl Seidenglanz	521 626	521 625	

OPTIONALES ZUBEHÖR		INDEX
	Set TOP-Schienen	235 906
	Resteschale Edelstahl	219 649
	Klappmatte 460 x 440 mm	238 483
	Schneidbrett aus Nussbaum	223 074

DIVON II 5 S-IF EDELSTAHL

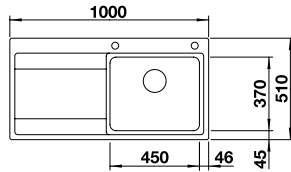

500 mm

mm
Unter-
schrank



Einbau von
oben oder
flächenbündig



InFino mit
Ablauferrn-
bedienung

Ablaufgarnitur mit Raumsparrohr,
3 1/2" InFino-Korbventil
mit Ablauferrnbedienung
(Drehbetätigung)

Ausschnitt Einbau von oben:
980 x 490 mm
Beckentiefe: 195 mm
Außenmaß: 1000 x 510 mm

○ fixe Bohrung



	BECKEN LINKS	BECKEN RECHTS	INDEX
● Edelstahl Seidenglanz	521 659	521 660	

OPTIONALES ZUBEHÖR	INDEX
Multifunktionsschale aus Edelstahl	231 396
Set ETAGON-Schienen	234 164
Schneidbrett aus Sicherheitsglas in silber	230 970

AXIS III 5 S-IF EDELSTAHL

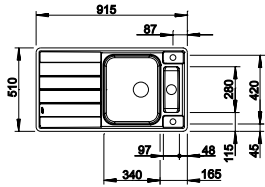

500 mm

mm
Unter-
schrank



Einbau von
oben oder
flächenbündig



InFino mit
Ablauferrn-
bedienung

Verschiebbares Schneidbrett
aus Sicherheitsglas, gelochter
Einsatz aus Edelstahl,
Ablaufgarnitur mit Raumsparrohr,
3 1/2" und 1 1/2" InFino-Korbventil
mit Ablauferrnbedienung
(Drehbetätigung) für das
Hauptbecken

Ausschnitt Einbau von oben:
894 x 489 mm
Beckentiefe: 175/60 mm
Außenmaß: 915 x 510 mm

○ fixe Bohrung



	REVERSIBEL	INDEX
● Edelstahl Seidenglanz	522 103	

OPTIONALES ZUBEHÖR	INDEX
Multifunktionsschale aus Edelstahl	224 787
Schneidauflage	225 469
Brückenschneidbrett aus massivem Nußbaum	225 331

CLASSIC PRO 5 S-IF EDELSTAHL

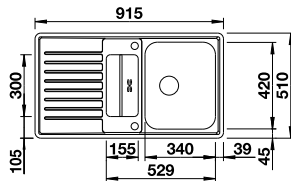

500 mm

mm
Unter-
schrank



Einbau von
oben oder
flächenbündig



InFino mit
Ablauferrn-
bedienung

Gelochter Einsatz aus Edelstahl,
Ablaufgarnitur mit Raumsparrohr,
3 1/2" InFino-Korbventil
mit Ablauferrnbedienung
(Drehbetätigung)

Ausschnitt Einbau von oben:
894 x 489 mm
Beckentiefe: 170/38,5 mm
Außenmaß: 915 x 510 mm

○ fixe Bohrung



	INDEX
● Edelstahl Seidenglanz	523 663

OPTIONALES ZUBEHÖR	INDEX
Funktionsschale aus Edelstahl	225 253
Schneidbrett aus wertigem Kunststoff in weiß	210 521
Schneidbrett aus massiver Buche	225 362

LANTOS 5 S-IF EDELSTAHL

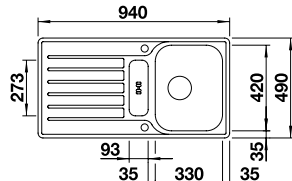

- 500** mm Unterschrank
- Einbau von oben oder flächenbündig
- mit Ablauferrbedienung

Gelochter Einsatz aus Edelstahl, Ablaufgarnitur mit Raumsparrohr, 3 1/2" InFino-Korbventil mit **Ablauferrbedienung** (Drehbetätigung) für das Hauptbecken

Ausschnitt Einbau von oben: 928 x 478 mm
Beckentiefe: 155/42 mm
Außenmaß: 940 x 490 mm

fixe Bohrung

	REVERSIBEL	INDEX
● Edelstahl Naturfinish	517 281	

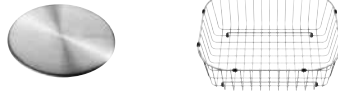

OPTIONALES ZUBEHÖR	INDEX
Geschirrkorb aus Edelstahl	220 573
CapFLow™ Auslaufabdeckung	517 666

TIPO 5 S EDELSTAHL

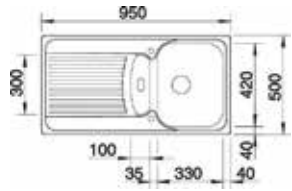

- 500** mm Unterschrank
- Einbau von oben
- mit Ablauferrbedienung

Ablaufgarnitur mit Raumsparrohr, 3 1/2" InFino-Korbventil mit **Ablauferrbedienung** (Drehbetätigung)

Ausschnitt: 933 x 483 mm
Beckentiefe: 165/50 mm
Außenmaß: 950 x 500 mm

fixe Bohrung

	INDEX
● Edelstahl Naturfinish	526 336



OPTIONALES ZUBEHÖR	INDEX
Geschirrkorb aus Edelstahl	220 573
CapFLow™ Auslaufabdeckung	517 666
Schneidbrett aus Kunststoff, weiß	218 313

DIVON II 45 S-IF EDELSTAHL

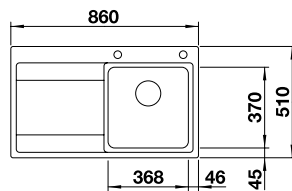

- 450** mm Unterschrank
- Einbau von oben oder flächenbündig
- InFino mit Ablauferrbedienung

Ablaufgarnitur mit Raumsparrohr, 3 1/2" InFino-Korbventil mit **Ablauferrbedienung** (Drehbetätigung)

Ausschnitt Einbau von oben: 840 x 490 mm
Beckentiefe: 195 mm
Außenmaß: 860 x 510 mm

fixe Bohrung

	BECKEN LINKS	BECKEN RECHTS	INDEX
● Edelstahl Seidenglanz	521 657	521 658	



OPTIONALES ZUBEHÖR	INDEX
Multifunktionsschale aus Edelstahl	231 396
Set ETAGON-Schienen	234 164
Schneidbrett aus Sicherheitsglas in silber	230 970

AXIS III 45 S-IF EDELSTAHL

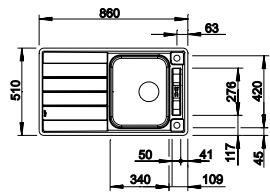

450

mm
Unter-
schrank



Einbau von
oben oder
flächenbündig



InFino mit
Ablauferrn-
bedienung

Verschiebbares Schneidbrett
aus Sicherheitsglas,
Ablaufgarnitur mit Raumsparrohr,
3 1/2" InFino-Korbventil
mit Ablauferrnbedienung
(Drehbetätigung)

Ausschnitt Einbau von oben:
839 x 489 mm
Beckentiefe: 175 mm
Außenmaß: 860 x 510 mm

○ fixe Bohrung



	REVERSIBEL	INDEX
● Edelstahl Seidenglanz	522 102	

OPTIONALES ZUBEHÖR		INDEX
Multifunktionschale aus Edelstahl	224 787	
Schneidauflage	225 469	
Brückenschneidbrett aus massivem Nußbaum	225 331	

CLASSIC PRO 45 S-IF EDELSTAHL

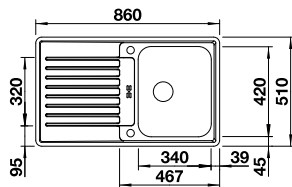

450

mm
Unter-
schrank



Einbau von
oben oder
flächenbündig



InFino mit
Ablauferrn-
bedienung

Ablaufgarnitur mit Raumsparrohr,
3 1/2" InFino-Korbventil
mit Ablauferrnbedienung
(Drehbetätigung)

Ausschnitt Einbau von oben:
839 x 489 mm
Beckentiefe: 170 mm
Außenmaß: 860 x 510 mm

○ fixe Bohrung



		INDEX
● Edelstahl Seidenglanz	523 661	

OPTIONALES ZUBEHÖR		INDEX
Funktionschale aus Edelstahl	225 253	
Schneidbrett aus wertigem Kunststoff in weiß	210 521	
Schneidbrett aus massiver Buche	225 362	

CLASSIMO 45 S-IF EDELSTAHL

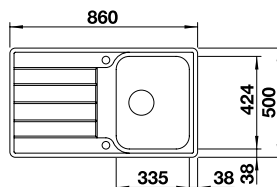

450

mm
Unter-
schrank



Einbau von
oben oder
flächenbündig



InFino mit
Ablauferrn-
bedienung

Ablaufgarnitur mit Raumsparrohr,
3 1/2" InFino-Korbventil
mit Ablauferrnbedienung
(PushControl)

Ausschnitt Einbau von oben:
840 x 480 mm
Beckentiefe: 205 mm
Außenmaß: 860 x 500 mm

○ fixe Bohrung

	REVERSIBEL	INDEX
● Edelstahl Bürstfinish	525 330	

LEMIS 45 S-IF EDELSTAHL



Ablaufgarnitur mit Raumsparrohr,
3 1/2" InFino-Korbventil
mit Ablauffernbedienung
(Drehbetätigung)

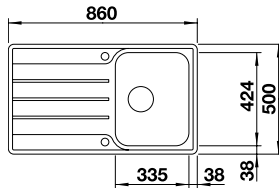

Ausschnitt Einbau von oben:
840 x 840 mm
Beckentiefe: 205 mm
Außenmaß: 860 x 500 mm

- 450** mm Unterschrank
- Einbau von oben oder flächenbündig
- mit Ablauffernbedienung

fixe Bohrung



	REVERSIBEL	INDEX
<input checked="" type="radio"/> Edelstahl Bürstfinish	523 031	

OPTIONALES ZUBEHÖR	INDEX
CapFLow™ Auslaufabdeckung	517 666

LEMIS 45 S-IF MINI EDELSTAHL



Ablaufgarnitur mit Raumsparrohr,
3 1/2" InFino-Korbventil
mit Ablauffernbedienung
(Drehbetätigung)

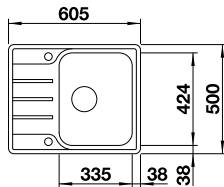

Ausschnitt Einbau von oben:
585 x 480 mm
Beckentiefe: 205 mm
Außenmaß: 605 x 500 mm

- 450** mm Unterschrank
- Einbau von oben oder flächenbündig
- mit Ablauffernbedienung

fixe Bohrung



	REVERSIBEL	INDEX
<input checked="" type="radio"/> Edelstahl Bürstfinish	525 114	

OPTIONALES ZUBEHÖR	INDEX
CapFLow™ Auslaufabdeckung	517 666

LANTOS 45 S-IF EDELSTAHL



Ablaufgarnitur mit Raumsparrohr,
3 1/2" InFino-Korbventil
mit Ablauffernbedienung
(Drehbetätigung)

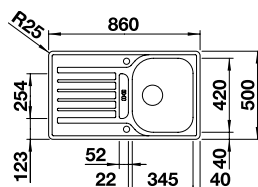

Ausschnitt Einbau von oben:
836 x 476 mm
Beckentiefe: 160 mm
Außenmaß: 860 x 500 mm

- 450** mm Unterschrank
- Einbau von oben oder flächenbündig
- mit Ablauffernbedienung

fixe Bohrung



	REVERSIBEL	INDEX
<input checked="" type="radio"/> Edelstahl Bürstfinish	519 717	

OPTIONALES ZUBEHÖR	INDEX
Geschirrkorb aus Edelstahl	220 573
CapFLow™ Auslaufabdeckung	517 666

LANTOS 45 S-IF SALTO EDELSTAHL

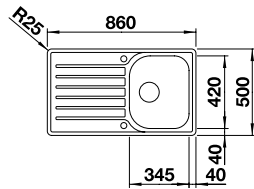

- 450** mm Unterschrank
- Einbau von oben oder flächenbündig
- mit Abflussbedienung

Ablaufgarnitur mit Raumsparrohr, 3 1/2" InFino-Korbventil mit **Abflussbedienung** (Drehbetätigung)

Ausschnitt Einbau von oben: 836 x 476 mm
Beckentiefe: 160 mm
Außenmaß: 860 x 500 mm

fixe Bohrung

	REVERSIBEL	INDEX
● Edelstahl Bürstfinish	519 707	

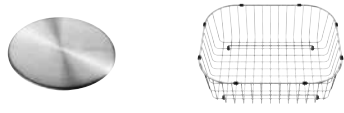

OPTIONALES ZUBEHÖR	INDEX
Geschirrkorb aus Edelstahl	220 573
CapFlow™ Auslaufabdeckung	517 666

LANTOS 45 S-IF COMPACT EDELSTAHL

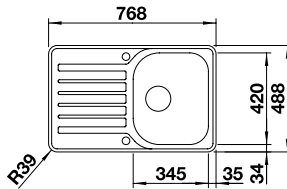

- 450** mm Unterschrank
- Einbau von oben oder flächenbündig
- mit Abflussbedienung

Ablaufgarnitur mit Raumsparrohr, 3 1/2" InFino-Korbventil mit **Abflussbedienung** (Drehbetätigung)

Ausschnitt Einbau von oben: 756 x 476 mm
Beckentiefe: 160 mm
Außenmaß: 768 x 488 mm

fixe Bohrung

	REVERSIBEL	INDEX
● Edelstahl Bürstfinish	519 059	

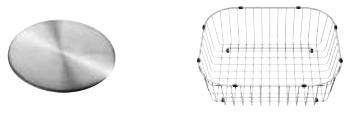

OPTIONALES ZUBEHÖR	INDEX
Geschirrkorb aus Edelstahl	220 573
CapFlow™ Auslaufabdeckung	517 666

DINAS 45 S EDELSTAHL

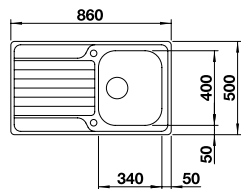

- 450** mm Unterschrank
- Einbau von oben
- mit Abflussbedienung

Ablaufgarnitur mit Raumsparrohr, 3 1/2" InFino-Korbventil mit **Abflussbedienung** (Drehbetätigung)

Ausschnitt: 840 x 480 mm
Beckentiefe: 190 mm
Außenmaß: 860 x 500 mm

fixe Bohrung

	REVERSIBEL	INDEX
● Edelstahl Bürstfinish	523 378	



OPTIONALES ZUBEHÖR	INDEX
CapFlow™ Auslaufabdeckung	517 666
Schneidbrett aus wertigem Kunststoff in weiß	217 611
Schneidbrett aus massiver Buche	218 313

Edelstahl Spülen

DINAS 45 S MINI EDELSTAHL



Ablaufgarnitur mit Raumsparrohr, 3 1/2" InFino-Korbventil **mit Abblauferrbedienung** (Drehbetätigung)

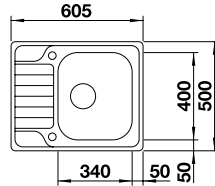

Ausschnitt: 585 x 480 mm
Beckentiefe: 190 mm
Außenmaß: 605 x 500 mm

- 450 mm Unterschrank
- Einbau von oben
- mit Abblauferrbedienung

fixe Bohrung



	REVERSIBEL	INDEX
Edelstahl Bürstfinish	525 123	

OPTIONALES ZUBEHÖR	INDEX
CapFlow™ Auslaufabdeckung	517 666
Schneidbrett aus wertigem Kunststoff in weiß	217 611
Schneidbrett aus massiver Buche	218 313

TIPO 45 S EDELSTAHL



Ablaufgarnitur mit Raumsparrohr, 3 1/2" Korbventil

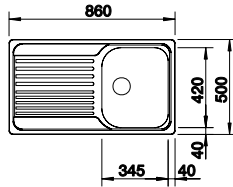

Ausschnitt: 585 x 480 mm
Beckentiefe: 190 mm
Außenmaß: 605 x 500 mm

- 450 mm Unterschrank
- Einbau von oben
- manuell



inklusive

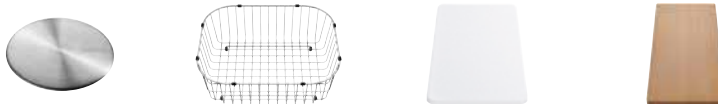

	REVERSIBEL	INDEX
Edelstahl Naturfinish	520 141	

Sondermodell inkl. Geruchsverschluss 137 158

OPTIONALES ZUBEHÖR	INDEX
CapFlow™ Auslaufabdeckung	517 666
Geschirrkorb aus Edelstahl	220 573
Schneidbrett aus wertigem Kunststoff in weiß	217 611
Schneidbrett aus massiver Buche	218 313

TIPO 45 S EDELSTAHL



Ablaufgarnitur mit Raumsparrohr, 3 1/2" InFino-Korbventil **mit Abblauferrbedienung** (Drehbetätigung)

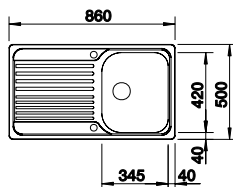

Ausschnitt: 585 x 480 mm
Beckentiefe: 190 mm
Außenmaß: 605 x 500 mm

- 450 mm Unterschrank
- Einbau von oben
- mit Abblauferrbedienung

fixe Bohrung



	REVERSIBEL	INDEX
Edelstahl Naturfinish	526 335	

OPTIONALES ZUBEHÖR	INDEX
CapFlow™ Auslaufabdeckung	517 666
Geschirrkorb aus Edelstahl	220 573
Schneidbrett aus wertigem Kunststoff in weiß	217 611
Schneidbrett aus massiver Buche	218 313

TIPO 45 S MINI EDELSTAHL



Ablaufgarnitur mit Raumsparrohr,
3 1/2" Korbventil

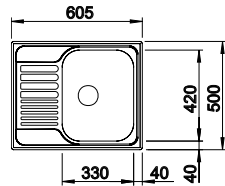

Ausschnitt: 587 x 482 mm
Beckentiefe: 160 mm
Außenmaß: 605 x 500 mm

450

mm
Unter-
schrank



Einbau
von oben



manuell

	REVERSIBEL	INDEX
● Edelstahl Naturfinish	516 524	

OPTIONALES ZUBEHÖR

		INDEX
Nachrüstset mit Drehbetätigung	237 859	
CapFlow™ Auslaufabdeckung	517 666	
Schneidbrett aus wertigem Kunststoff in weiß	217 611	
Schneidbrett aus massiver Buche	218 313	



CLASSIC 40 S EDELSTAHL



Ablaufgarnitur mit Raumsparrohr,
3 1/2" Korbventil

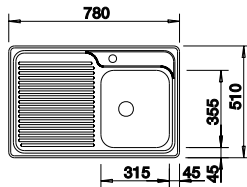

Ausschnitt: 762 x 492 mm
Beckentiefe: 195 mm
Außenmaß: 780 x 510 mm

400

mm
Unter-
schrank



Einbau
von oben



manuell

	BECKEN LINKS	BECKEN RECHTS	INDEX
● Edelstahl Seidenglanz	511 125	511 124	

OPTIONALES ZUBEHÖR

		INDEX
Nachrüstset ohne Bedienelement	118 981	
Drehbetätigung rund	119 293	
Schneidbrett aus wertigem Kunststoff in weiß	210 521	
Schneidbrett aus massiver Buche	225 362	

○ fixe Bohrung





MULTI FRAME II

CHOICE Icona
drink.soda EVOL-S Pro

Herrlich kühles, gefiltertes, wohlschmeckendes Trinkwasser von still über medium bis hin zu voll sprudelnd oder optimal für die jeweilige Zubereitung erhitztes bis kochendes Wasser in exakt der gewünschten Menge: Unsere Wassersysteme bieten Ihren Kundinnen und Kunden alle Optionen, die sie zur genussvollen Erfrischung, Zubereitung und Reinigung benötigen.

Gefiltert, gekühlt, gesprudelt, kochend - einfach genial! Unser Wassersystem **BLANCO CHOICE** ist nicht nur ein optischer Genuss: Unter dem Motto „von allem nur das Beste“ vereinen sich hier alle Optionen, die sich Ihre Kundinnen und Kunden zur genussvollen Erfrischung, Zubereitung und Reinigung wünschen. Und darüber hinaus noch mehr: Das gute Gefühl, in echte Lebensqualität zu investieren.



Perfekt temperiert:

Unsere Heißwassersysteme liefern im Handumdrehen heißes bis kochendes Wasser, ideal auf jede Anwendung abgestimmt.

Still bis sprudelnd:

Mit unseren Soda-Wassersystemen lässt sich ganz nach individueller Vorliebe gekühltes stilles, medium- oder voll sprudelndes Trinkwasser direkt aus dem Hahn zapfen.

Getrennt zum Ziel:

Um den unverfälschten Geschmack des veredelten Wassers zu gewährleisten, kommt das Leitungswasser durch eine eigene Wasserführung aus einem separaten Auslauf.

Optimal organisiert:

Alle BLANCO Wassersysteme bestehen neben der Armatur aus einer Steuereinheit, die unter der Spüle im Unterschrank platziert wird. Filter oder CO₂-Kartusche lassen sich einfach austauschen und nachbestellen.

Alles in der Hand:

Die BLANCO UNIT App sorgt zusätzlich zu den übersichtlichen Displays der Wassersysteme für eine spielend leichte Einstellung der gewünschten Funktionen. Sie zeigt den Status der Kartuschen an, ermöglicht die bequeme Nachbestellung und unterstützt bei den Service-Funktionen.

MULTI FRAME II

CHOICE.ALL

So konfigurieren Sie Ihren Multi Frame II: MULTIFRAME CHOICE.ALL + CHOICE ICONA

- Optimale Raumaussnutzung für einen aufgeräumten und übersichtlichen Unterschrank mit Schublade und Abfallbehälter
 - Viel Platz für leicht zu verstauendes Zubehör, Reinigungsutensilien, CO₂- und Filterpatronen für eine komfortable Küchenorganisation
 - Hochwertiges, langlebiges Material, pulverbeschichteter Stahl
 - Einfache Montage dank vormontiertem System
- *die tatsächlich benötigte Korpushöhe ist von der Spülentiefe und Einbauart abhängig und unbedingt vorher zu prüfen!

MULTI FRAME II 60 P CHOICE.ALL

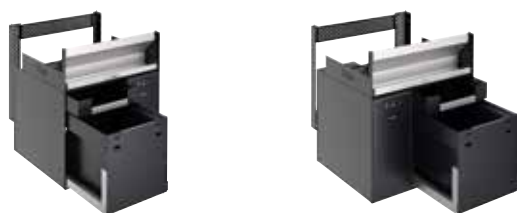

600 mm Unterschrank

min. 750 mm *750 mm Mindest-Korpushöhe

		INDEX
Wassersystem rechts 1 Eimer 30 Liter	527 838	
Wassersystem links 1 Eimer 30 Liter	527 839	
Wassersystem rechts 2 Eimer 13 Liter	527840	
Wassersystem links 2 Eimer 13 Liter	527 841	

– 16 mm Korpusmaterial unbedingt erforderlich

MULTI FRAME II 60 XL P CHOICE.ALL

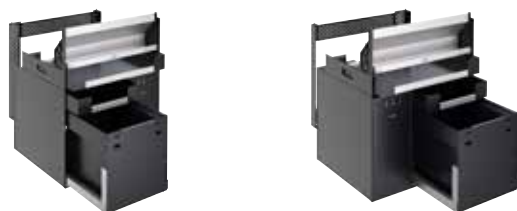

600 mm Unterschrank

min. 845 mm *845 mm Mindest-Korpushöhe

		INDEX
Wassersystem rechts 1 Eimer 30 Liter	527 842	
Wassersystem links 1 Eimer 30 Liter	527 843	
Wassersystem rechts 2 Eimer 13 Liter	527 844	
Wassersystem links 2 Eimer 13 Liter	527 845	

– 16 mm Korpusmaterial unbedingt erforderlich

IM LIEFERUMFANG ENTHALTEN

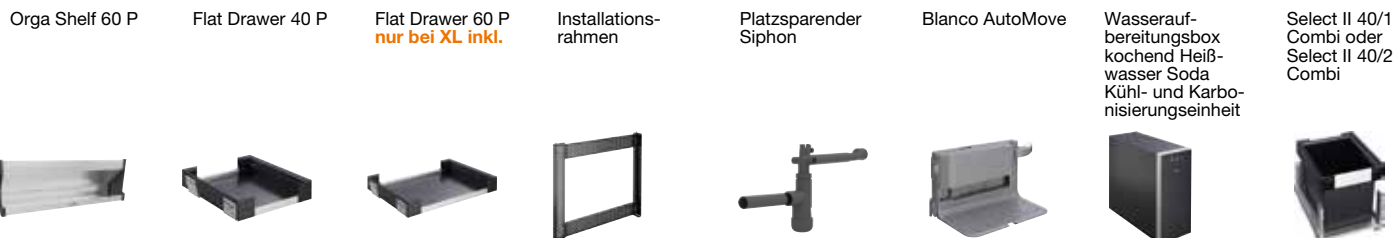

+

CHOICE ICONA



- Heißwasser
- Soda
- Herauszieh-/ abnehmbare Brause bzw. Auslauf
- Stromversorgung
- Messbecherfunktion
- Filter

		INDEX
	Edelstahl gebürstet	527 656
	satin dark steel	527 659
	satin gold	527 658
	schwarz matt	527 657

Weitere Details zur Armatur auf Seite 120

6-in-1 Semi Profi-Armatur kaltes, warmes, kochend heißes, sowie gefiltertes, gekühltes, veredeltes Wasser still, Medium und prickelnd



reddot winner 2024

MULTI FRAME II

DRINK.SODA

So konfigurieren Sie Ihren Multi Frame II: MULTIFRAME DRINK.SODA + EVOL-S PRO

- Optimale Raumausnutzung für einen aufgeräumten und übersichtlichen Unterschrank mit Schublade und Abfallbehälter
 - Viel Platz für leicht zu verstauendes Zubehör, Reinigungsutensilien, CO₂- und Filterpatronen für eine komfortable Küchenorganisation
 - Hochwertiges, langlebiges Material, pulverbeschichteter Stahl
 - Einfache Montage dank vormontiertem System
- *die tatsächlich benötigte Korpushöhe ist von der Spülentiefe und Einbauart abhängig und unbedingt vorher zu prüfen!

MULTI FRAME II 60 P DRINK.SODA



600 mm
Unter-
schrank

**min.
750 mm**
Mindest-
Korpushöhe

INDEX

Wassersystem rechts 1 Eimer 30 Liter	527 846	
Wassersystem links 1 Eimer 30 Liter	527 847	
Wassersystem rechts 2 Eimer 13 Liter	527 848	
Wassersystem links 2 Eimer 13 Liter	527 849	

– 16 mm Korpusmaterial unbedingt erforderlich

MULTI FRAME II 60 XL P DRINK.SODA



600 mm
Unter-
schrank

**min.
845 mm**
Mindest-
Korpushöhe

INDEX

Wassersystem rechts 1 Eimer 30 Liter	527 850	
Wassersystem links 1 Eimer 30 Liter	527 851	
Wassersystem rechts 2 Eimer 13 Liter	527 852	
Wassersystem links 2 Eimer 13 Liter	527 853	

– 16 mm Korpusmaterial unbedingt erforderlich

IM LIEFERUMFANG ENTHALTEN

Orga Shelf 60 P

Flat Drawer 40 P

Flat Drawer 60 P
nur bei XL inkl.Installations-
rahmenPlatzsparender
Siphon

Blanco AutoMove

Wasserauf-
bereitungsbox
kochend Heiß-
wasser Soda
Kühl- und Karbo-
nisierungseinheitSelect II 40/1
Combi oder
Select II 40/2
Combi

+

EVOL-S PRO SODA IN KOMBINATION MIT MULTIFRAME



Soda



Filter

Herauszieh-/
abnehmbare
Brause bzw.
AuslaufStrom-
versorgungMessbecher-
funktion

HD INDEX

● PVD Steel	526 254	
● satin gold	527 423	
● schwarz matt	526 629	

– Armatur ohne Wasseraufbereitungseinheit - kann nur in Verbindung mit einem Multiframe verwendet werden!
– Ohne Multiframe wählen Sie bitte das Modell auf Seite 121

Weitere Details zur Armatur auf Seite 121

5-in-1 Semi-Profi-Armatur: Kaltes, warmes, sowie gekühltes, veredeltes Wasser still, medium und prickelnd

CHOICE ICONA

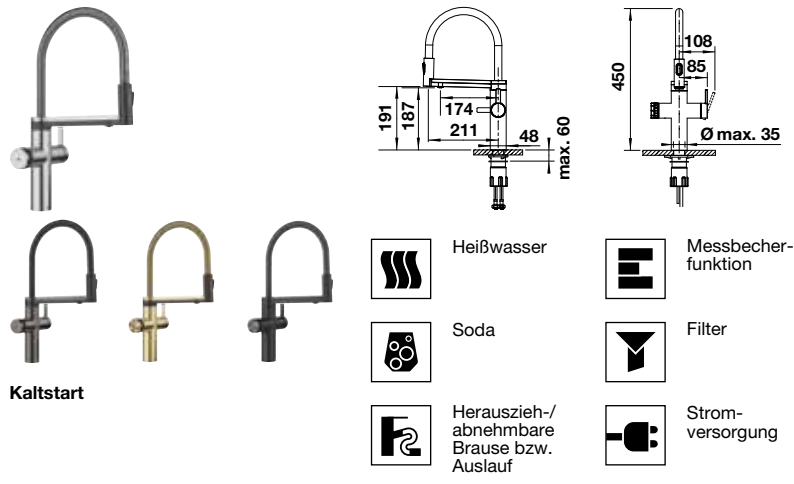

HD	INDEX
● Edelstahl gebürstet	527 656
● satin dark steel	527 659
● satin gold	527 658
● schwarz matt	527 657

- 6-in-1 Semi Profi-Armatur: kaltes, warmes, kochend heiß, sowie gefiltertes, gekühltes, veredeltes Wasser still, Medium und prickelnd
- Zusätzlicher Auslauf für das aufbereitete Wasser – keine Vermischung mit Leitungswasser
- Intuitive Armaturensteuerung mit separatem Leitungswasserhebel auf der rechten Seite und einem Click&Touch-Drehregler inkl. Messbecherfunktion auf der linken Seite für die Wasseraufbereitungsoptionen
- Flexibler Federschlauch mit zwei wählbaren Strahlbildern und präziser Magnethalterung für umfassende Funktionalität der Küchenarmatur bei Vorbereitungs- und Reinigungsarbeiten
- Intuitive App zur Steuerung der Armatur und Bestellung der Nachkaufartikel

CHOICE.ALL



CHOICE.ALL	INDEX
	527 660

Das dazu passende Abfalltrennsystem BLANCO SELECT II Combi finden Sie auf Seite 151

IM LIEFERUMFANG ENTHALTEN



Multi Frame & drink.systems



Multifunktionales Drehrad mit farbiger LED-Anzeige für kochend heißes oder gekühltes, gefiltertes Wasser – still, medium oder prickelnd und in der gewünschten Menge, von 100 ml bis 2.000 ml. Über die App individuell auf 10ml genau einstellbar.

Flexibler Federschlauch mit zwei wählbaren Strahlbildern und präziser Magnethalterung für umfassende Funktionalität der Küchenarmatur bei Vorbereitungs- und Reinigungsarbeiten. Es wird im Unterschrank kein störendes Gewicht benötigt. Separater Auslauf für das veredelte Wasser.

Einfache Temperatureinstellung am Display oder per APP für gekühltes Wasser zwischen Low und 10°C. Heißwasser regulierbar zwischen 65°C und 100°C.



Die innovative und von vorne ablesbare Steuereinheit des Wassersystems zeigt die Restkapazität des Aktivkohlefilters und den Verbrauch des CO₂ an.

Trotz der kompakten Einheit ist ein Kalkfilter der den Boiler schützt inkludiert. Einfaches Tauschen durch Herausdrehen des CO₂-Zylinders und des Filters.

Das Abfallsystem Select Combi fügt sich mit der Steuereinheit zu einer perfekten Unterschranklösung, welche durch Optik und Funktion besticht. Der Ablageboden bietet zusätzlichen Stauraum für Putzutensilien und Ersatzkartuschen.

DRINK.SODA EVOL-S PRO



Kaltstart

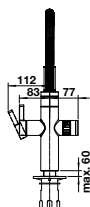
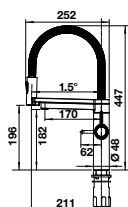

Soda



Herauszieh-/
abnehmbare
Brause bzw.
Auslauf



Strom-
versorgung



Messbecher-
funktion



Filter

HD	INDEX
● PVD Steel	526 255
● satin gold	527 427
● schwarz matt	526 633

Still, medium, prickelnd: Wassermenge nach Wunsch.

- 5-in-1 Semi-Profi-Armatur: Kaltes, warmes, sowie gekühltes, veredelttes Trinkwasser still, medium und prickelnd
- Still, medium, prickelnd: Kohlensäuregehalt des gefilterten Wassers wählbar über separates Drehrad
- Click & Touch: Einstellung der gefilterten Wassermenge dank präzisiertem Drehrad und intuitive Touch-Bedienung für bedarfsgerechten Wasserverbrauch
- Separater Auslauf für veredelttes Trinkwasser
- Intuitive App zur Steuerung des Armatur und Bestellung der Nachkaufartikel

Das dazu passende Abfalltrennsystem BLANCO SELECT II Combi finden Sie auf Seite 151

IM LIEFERUMFANG ENTHALTEN

BLANCO Soda Kühl- und
Karbonisierungseinheit



BLANCO Soda CO₂-Zylinder



BLANCO Drink
Filter Soft S



BWT EasyCare
Adapter



BWT EasyCare
Tap



Gekühltes, gefiltertes Wasser – still, medium oder prickelnd und in der gewünschten Menge, von 100 ml bis 1.000 ml.



Zwei Ausläufe: zeitgleiche Nutzung von Filter- und Leitungswasser.



Integrierte Kühlung: Perfekter Trinkgenuss zwischen Low und 10 °C.



Die innovative und von vorne ablesbare Steuereinheit des Wassersystems zeigt die Restkapazität des Aktivkohlefilters und den Verbrauch des CO₂ an.



Einfaches Tauschen durch Herausdrehen des CO₂-Zylinders und des Filters.



Unterschrank perfekt genutzt: Steuereinheit und Abfallsystem SELECT II Combi plus Ablageboden für Putzutensilien und Ersatzkartuschen.

Multi Frame &
drink.systems

DRINK.HOT EVOL-S PRO



Kaltstart

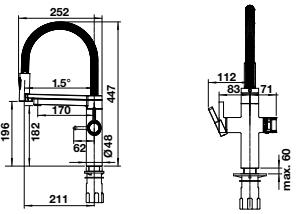

- Heißwasser
- Herauszieh-/ abnehmbare Brause bzw. Auslauf
- Stromversorgung
- Messbecherfunktion
- Filter

HD		INDEX
●	PVD Steel	526 310
●	satin gold	527 428
●	schwarz matt	526 634

- Von kalt bis kochend heiß: Wassermenge nach Wunsch.**
- 4-in-1 Semi-Profi-Armatur: Kaltes, warmes, sowie gefiltertes kaltes und gefiltertes kochend heißes Wasser
 - Click & Touch: Einstellung der gefilterten Wassermenge dank präzisiertem Drehrad und intuitive Touch-Bedienung für bedarfsgerechten Wasserverbrauch
 - Separater, isolierter Auslauf für gefiltertes kaltes und gefiltertes kochend heißes Wasser

Das dazu passende Abfalltrennsystem BLANCO SELECT II Compact 60/2 finden Sie auf Seite 152

IM LIEFERUMFANG ENTHALTEN



Multitasking mit voller Sicherheit: Die 4-in-1-Armatur mit Drehgriff für gefiltertes kochend heißes und gefiltertes kaltes Wasser sowie der Mischhebel für kaltes und warmes Wasser.



Integrierte Sicherheitsfunktion: Sofort kochend heißes Wasser durch gleichzeitiges Drücken und Drehen des Heißwasser-Drehknopfs.



Links: 4-Liter-Heißwasserboiler aus widerstandsfähigem Titan. Rechts: Hochwertiger Mehrstufenfilter von BWT für weniger Kalk und mehr Geschmack.

Multi Frame & drink.systems

DRINK.FILTER EVOL-S PRO



Kaltstart

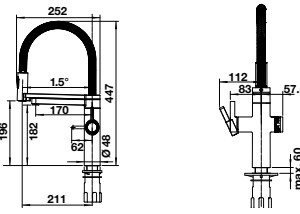

- Filter
- Herauszieh-/ abnehmbare Brause bzw. Auslauf
- Stromversorgung
- Messbecherfunktion

HD		INDEX
●	PVD Steel	526 311
●	satin gold	527 430
●	schwarz matt	526 636

- Gefilterte Wassermenge nach Wunsch.**
- 3-in-1 Semi-Profi-Armatur: Kaltes, warmes und gefiltertes Wasser
 - Click & Touch: Einstellung der gefilterten Wassermenge dank präzisiertem Drehrad und intuitive Touch-Bedienung für bedarfsgerechten Wasserverbrauch
 - Separater Auslauf für gefiltertes Wasser

Das dazu passende Abfalltrennsystem BLANCO SELECT II Compact 60/2 finden Sie auf Seite 152

IM LIEFERUMFANG ENTHALTEN



DRINK.HOT EVOL MONO



Kaltstart

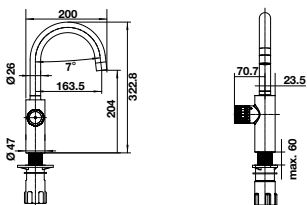

Heißwasser



Messbecherfunktion



Stromversorgung



Filter

HD		INDEX
●	PVD Steel	526 312
●	satin gold	527 431
●	schwarz matt	526 637

- Von kalt bis kochend heiß: Wassermenge nach Wunsch.**
- Gefiltertes kaltes und gefiltertes kochend heißes Wasser aus einer Armatur
 - Click & Touch: Einstellung der gefilterten Wassermenge dank präzisiertem Drehrad und intuitive Touch-Bedienung für bedarfsgerechten Wasserverbrauch
 - Isolierter Auslauf für gefiltertes kaltes und gefiltertes kochend heißes Wasser

Das dazu passende Abfalltrennsystem BLANCO SELECT II Compact 60/2 finden Sie auf Seite 152

IM LIEFERUMFANG ENTHALTEN

Titan Boiler



Drink Filter Soft L



Filterkopf



Sicherheitsgruppe



Steuereinheit



DRINK.HOT TAMPERA

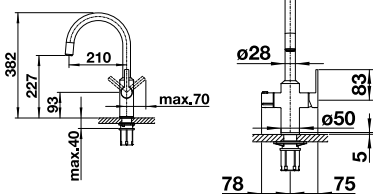

Heißwasser



Stromversorgung

HD		INDEX
●	chrom, metallische Oberfläche	525 224

- 3-in-1-Armatur: Kaltes, warmes und kochend heißes Wasser aus einer Armatur
- Separate Bedieneinheit inkl. Sicherheitsknopf für kochend heißes Wasser
- 4-Liter-Heißwasserboiler aus extrem widerstandsfähigem und geschmacksneutralem Titan

IM LIEFERUMFANG ENTHALTEN

Titan Boiler



Filterkartusche



Filterkopf



Flowmeter



Sicherheitsgruppe



DRINK FILTER SOFT S



Weniger Kalk. Mehr Geschmack. In Kombination mit einer BLANCO Armatur verfeinern Sie mit diesem Filter spürbar den Geschmack des Leitungswassers für langanhaltenden Genuss. Der Filter optimiert das Wasser. Er reduziert Partikel und geruchs- und geschmacksstörende Stoffe wie Chlor aus dem Wasser. Außerdem bietet er perfekten Schutz vor Kalkablagerungen und reduziert Schwermetalle. Der Filter ist perfekt geeignet für die Wasserfiltration in der Küche, eingebaut in ein BLANCO Wasser- oder Filtersystem.

NACHKAUFARTIKEL FINDEN SIE DIREKT IM
BLANCO SHOP UNTER WWW.BLANCO.DE/SHOP

526 259

DRINK FILTER MICROPLASTIC S



Der Microfilter reduziert Mikroplastik und andere Partikel größer als 0,001 mm. Die integrierte Aktivkohle reduziert Partikel und geruchs- und geschmacksstörende Stoffe wie Chlor aus dem Wasser. Der Filter ist perfekt geeignet für die Wasserfiltration in der Küche, eingebaut in ein BLANCO Wasser- oder Filtersystem.

Diesen Filter empfehlen wir bei einer Wasserhärte unter 12dH

NACHKAUFARTIKEL FINDEN SIE DIREKT IM
BLANCO SHOP UNTER WWW.BLANCO.DE/SHOP

527 454

DRINK FILTER SOFT M

NEU



Weniger Kalk. Mehr Geschmack. In Kombination mit einer BLANCO Armatur verfeinern Sie mit diesem Filter spürbar den Geschmack des Leitungswassers für langanhaltenden Genuss. Der Filter optimiert das Wasser. Er reduziert Partikel und geruchs- und geschmacksstörende Stoffe wie Chlor aus dem Wasser. Außerdem bietet er perfekten Schutz vor Kalkablagerungen und reduziert Schwermetalle. Der Filter ist perfekt geeignet für die Wasserfiltration in der Küche, eingebaut in ein BLANCO Wasser- oder Filtersystem.

NACHKAUFARTIKEL FINDEN SIE DIREKT IM
BLANCO SHOP UNTER WWW.BLANCO.DE/SHOP

527 889

DRINK FILTER SOFT MAGNESIUM M



Optimiert das Wasser. Der Filter ist mit der patentierten BWT Magnesium-Technologie ausgestattet und verwandelt in fünf Filtrationsstufen Leitungswasser in Magnesium mineralisiertes Wasser (BWT). Er reduziert Partikel und geruchs- und geschmacksstörende Stoffe wie Chlor aus dem Wasser. Außerdem bietet er perfekten Schutz vor Kalk-ablagerungen, reduziert Schwermetalle und reichert das Wasser mit dem wertvollen Mineral Magnesium an. Der Filter ist perfekt geeignet für die Wasserfiltration in der Küche, eingebaut in ein BLANCO Wasser- oder Filtersystem.

Diesen Filter empfehlen wir bei einer Wasserhärte unter 12dH

NACHKAUFARTIKEL FINDEN SIE DIREKT IM
BLANCO SHOP UNTER WWW.BLANCO.DE/SHOP

526 260

DRINK FILTER SOFT L



Weniger Kalk. Mehr Geschmack. In Kombination mit einer BLANCO Armatur verfeinern Sie mit diesem Filter spürbar den Geschmack des Leitungswassers für langanhaltenden Genuss. Der Filter optimiert das Wasser. Er reduziert Partikel und geruchs- und geschmacksstörende Stoffe wie Chlor aus dem Wasser. Außerdem bietet er perfekten Schutz vor Kalkablagerungen und reduziert Schwermetalle. Der Filter ist perfekt geeignet für die Wasserfiltration in der Küche, eingebaut in ein BLANCO Wasser- oder Filtersystem.

Der Filter Soft L passt weder in die BLANCO drink.soda EVOL-S Pro, noch in die CHOICE-Systeme.

NACHKAUFARTIKEL FINDEN SIE DIREKT IM
BLANCO SHOP UNTER WWW.BLANCO.DE/SHOP

525 273

STARTERKIT CO₂-ZYLINDER 4ER SET



NACHKAUFARTIKEL FINDEN SIE DIREKT IM
BLANCO SHOP UNTER WWW.BLANCO.DE/SHOP

526 138

REFILL CO₂-ZYLINDER 4ER SET



Voraussetzung für die Bestellung des BLANCO Soda Refill, ist die einmalige Bestellung des BLANCO Soda Starterkits (526 138), mit dem Sie die CO₂-Zylinder erwerben.

NACHKAUFARTIKEL FINDEN SIE DIREKT IM
BLANCO SHOP UNTER WWW.BLANCO.DE/SHOP

526 139

BWT EASYCARE TAB



Die BWT EasyCare Tab ist Bestandteil des Reinigungssets für Ihr BLANCO Soda-System und perfekt für die halbjährliche hygienische Reinigung und Desinfektion auf das System abgestimmt.

NACHKAUFARTIKEL FINDEN SIE DIREKT IM
BLANCO SHOP UNTER WWW.BLANCO.DE/SHOP

526 263

Nachkaufartikel finden
Sie direkt unter
www.blanco.de/shop



PLANUNGSHINWEISE

FÜR DIE PLANUNG BLANCO MULTIFRAME II.

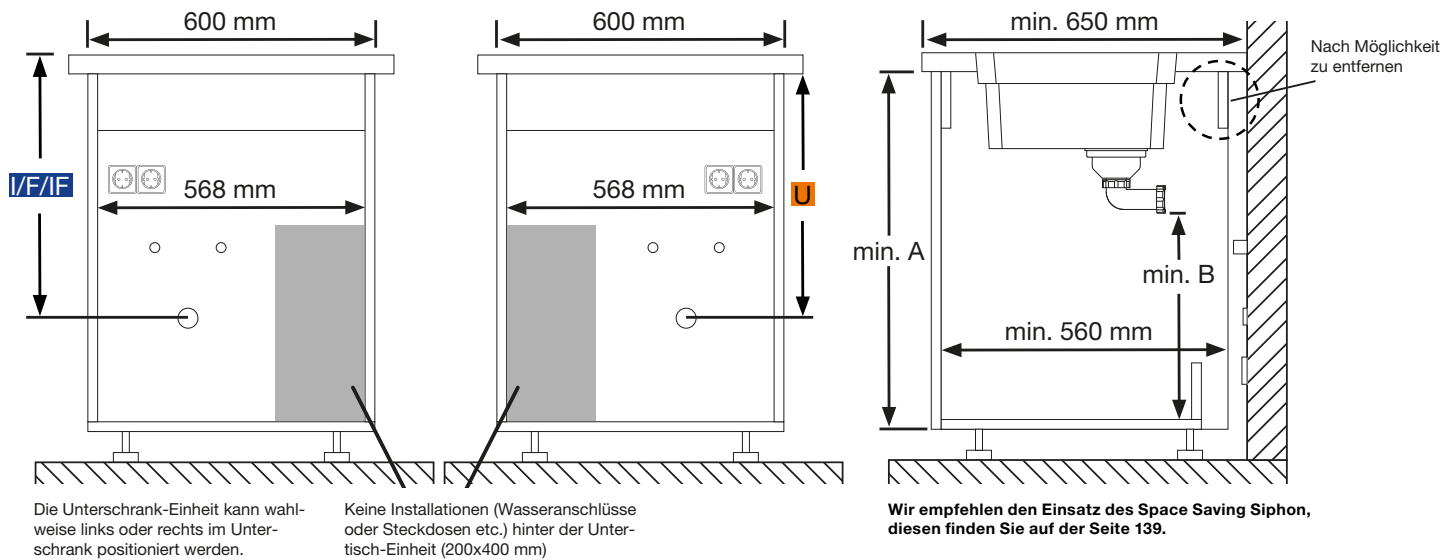

Spülen Unterbau (U)	Mindestmaß Unterkante APL zu Mitte Abfluß
ETAGON/SUBLINE 500-U Silgranit/Keramik	min. 420 mm
ROTAN 500-U Edelstahl	min. 440 mm
Becken 500-U Edelstahl (ETAGON/CLARON/ZEROX/ANDANO/SOLIS)	min. 400 mm

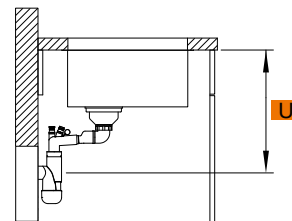

Spülen Aufbau bzw. Flächenbündig (I/F/IF)	Mindestmaß Oberkante APL zu Mitte Abfluß
ETAGON/PLEON/NAYA 6 Silgranit ETAGON/PALONA 6 Keramik	min. 440 mm
ETAGON/SUBLINE 500-F Silgranit sowie SUBLINE STEELFRAME	min. 420 mm
Becken Edelstahl 500-IF sowie IF/A (ETAGON/CLARON/ZEROX/ANDANO/SOLIS)	min. 390 mm

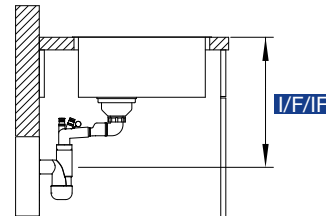

Digitale Planungshilfe



MULTIFRAME II 60 P
II 60 XL P

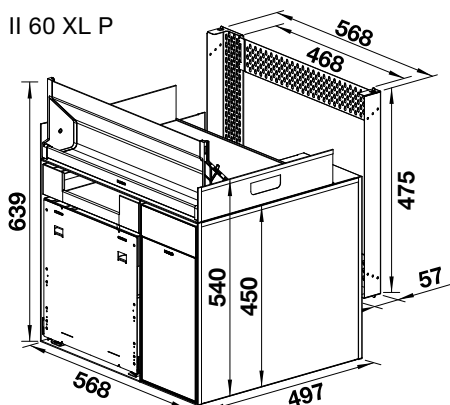

MULTIFRAME

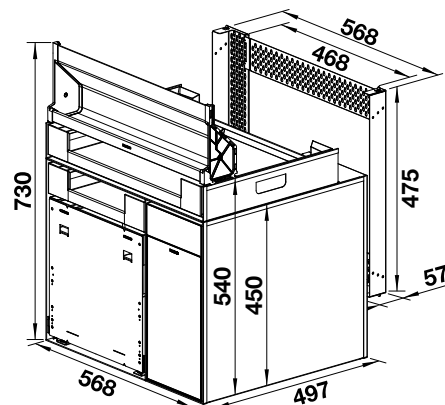

Platzbedarf im Unterschrank Multi Frame II 60 P:

- Höhe A empfohlen min. 780mm, Höhe B min. 450 mm die tatsächlich benötigte Korpushöhe ist von der Spülentiefe und Einbauart abhängig und unbedingt vorher zu prüfen! Digitale Planungshilfe zur Prüfung der benötigten Korpushöhe siehe QR Code
- Korpusseitenwandstärke 16 mm
- Lichte Innentiefe bis hintere, untere Traverse 500 mm

Platzbedarf im Unterschrank Multi Frame II 60 XL P:

- Höhe A empfohlen min. 845 mm, Höhe B min. 540 mm die tatsächlich benötigte Korpushöhe ist von der Spülentiefe und Einbauart abhängig und unbedingt vorher zu prüfen! Digitale Planungshilfe zur Prüfung der benötigten Korpushöhe siehe QR Code
- Korpusseitenwandstärke 16 mm
- Lichte Innentiefe bis hintere, untere Traverse 500 mm

CHECKLISTE

SPEZIELLE ANFORDERUNGEN UND HINWEISE FÜR DIE MONTAGE VON BLANCO MULTI FRAME II.

- Abwasseranschluss und Wasseranschlüsse warm und kalt (3/8“) sind vorhanden und entsprechen in der Lage der Abbildung auf Seite 126.
- Die Küche ist zum Montagetermin aufgebaut, die Spüle ist eingebaut.
- Für die Installation der Armatur in die Arbeitsplatte oder Küchenspüle ist eine Bohrung mit 35 mm Durchmesser erforderlich.

Tip:

Laden Sie die Checkliste als interaktives PDF von blanco.de/unit herunter.

Rechtlicher Hinweis:

BLANCO Multi Frame II sind nur von qualifizierten Monteuren (Fachpersonal) zu installieren.

Die direkte Nutzung von 2 Schutzkontakt-Steckdosen im Unterschrank muss gewährleistet sein (220 - 240 V AC/50)

GERÄT	STROMAUFNAHMEN
Select Auto Move	0,36 A
drink.soda EVOL-S Pro	1,1 A
CHOICE.All	8,8 A

Der maximal zulässige Summenstrom der bauseits installierten Leitung/Sicherung ist zu beachten (Bspw. Drink.System + Spülmaschine o.ä.).

- Die Größe des Unterschranks ist ausreichend, s. Abbildung Seite 126.
- Der Unterschrank verfügt über zusätzliche Lüftungsschlitze von mindestens 75 cm² oder ausreichend dimensionierte Öffnungen, um einen dauerhaften Luftaustausch aus dem Unterschrank heraus zu gewährleisten. Gegebenenfalls hintere Quertraverse unten entfernen.
- Die Größe des Raums, in dem der Multi Frame installiert wird, beträgt mindestens 5 m². Sollte der Raum eine geringere Deckenhöhe als 2 m besitzen, muss der Raum größer als 5 m² sein.
- Der maximale Abstand zwischen Armatur und Untertisch-Einheit beträgt 80 cm.
- Bei der Küchenfront des Unterschranks handelt es sich weder um eine Rahmenfront noch um eine geteilte Front.
- Die Seitenwände des Unterschranks haben eine Wandstärke von 16 mm.
- Die empfohlene Arbeitsplattentiefe beträgt 650 mm. Sofern die bauseitigen Voraussetzungen gegeben sind (z. B. keine Aufputzleitung), kann eine Mindestarbeitsplattentiefe von 600 mm ausreichend sein.
- Der BLANCO Multi Frame II ist nicht kompatibel mit einem Feuchteschutzboden.
- Keine weiteren Komponenten/Fremdkomponenten im Unterschrank platzieren.

PLANUNGSHINWEISE

FÜR DIE PLANUNG BLANCO WASSERSYSTEMEN.



All-In-One-Systeme (z.B. BLANCO CHOICE):
Mit einem BLANCO-Abfallsystem (SELECT II Combi)

Nach
Möglichkeit
zu entfernen

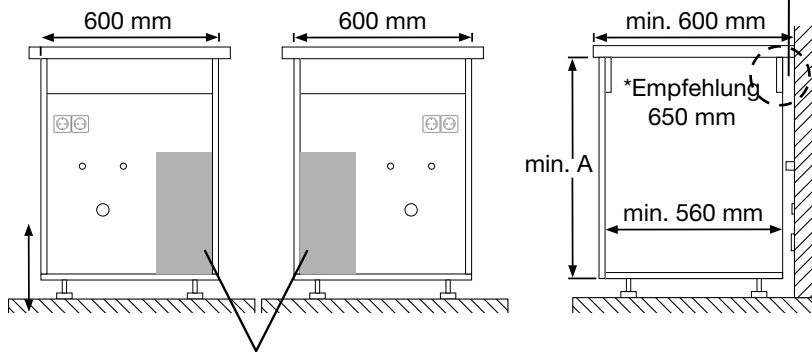

Die Unterschrank-Einheit kann wahlweise links oder rechts im Unterschrank positioniert sein.
Keine Installationen (Wasseranschlüsse oder Steckdosen etc.) hinter der Untertisch-Einheit (200 x 440 mm).

Ohne Abfallsystem (Erforderlicher Bauraum für die Unterschrank-Einheit)

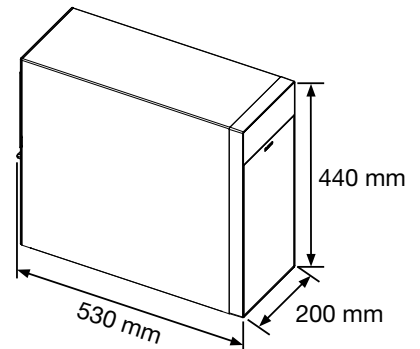

Das System benötigt trotzdem ein Mindestvolumen des Unterschranks für die warme Abluft oder alternativ ausreichend dimensionierte Lüftungsöffnungen, um einen dauerhaften Luftaustausch aus dem Unterschrank heraus zu gewährleisten.



Sodasysteme: (z.B. BLANCO drink.soda EVOL-S):
Mit einem BLANCO-Abfallsystem (SELECT II Combi)

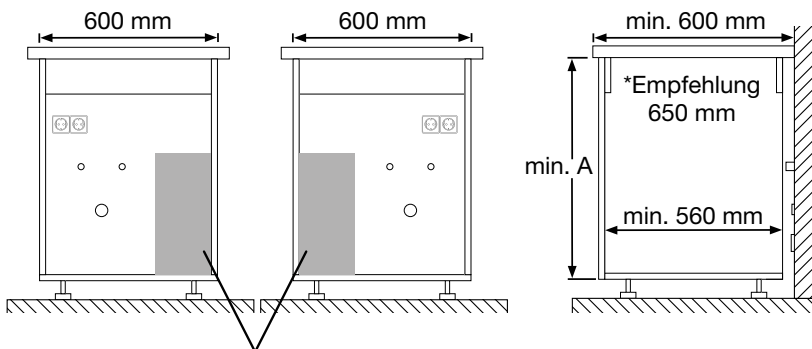

Die Unterschrank-Einheit kann wahlweise links oder rechts im Unterschrank positioniert sein.
Keine Installationen (Wasseranschlüsse oder Steckdosen etc.) hinter der Untertisch-Einheit (200 x 440 mm).

Ohne Abfallsystem (Erforderlicher Bauraum für die Unterschrank-Einheit)

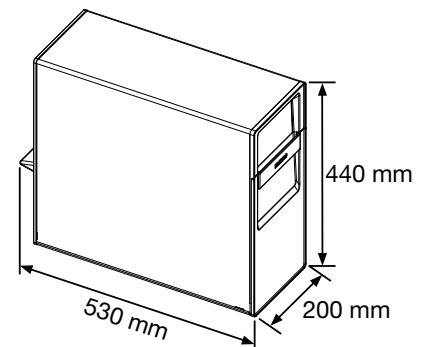

Das System benötigt trotzdem ein Mindestvolumen des Unterschranks für die warme Abluft oder alternativ ausreichend dimensionierte Lüftungsöffnungen, um einen dauerhaften Luftaustausch aus dem Unterschrank heraus zu gewährleisten.



Hot Heißwassersysteme und Filtersysteme:
Mit einem BLANCO-Abfallsystem (SELECT II Compact)

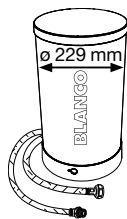

Platzbedarf Boiler im Unterschrank:
230 mm Tiefe und Breite notwendig!
Höhe min 350 mm.

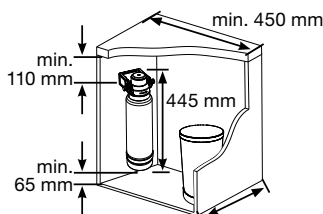

Platzbedarf Filter im Unterschrank:
Höhe 445 mm, Breite 250 mm (inkl. Flex-Schläuche), Tiefe 150 mm, stehend montieren.
Gesamtplatzbedarf (Boiler, Filter, Sicherheitsgruppe für TAMPERA Hot):
Höhe 450 mm, Breite 450 mm, Tiefe 230 mm.



Für die Montage von BLANCO TAMPERA Hot und SELECT Compact ist eine Tiefe (lichtes Maß) im Unterschrank von 550 mm erforderlich.

Wir empfehlen den Einsatz des Space Saving Siphon, diesen finden Sie auf der Seite 166.

CHECKLISTE

SPEZIELLE ANFORDERUNGEN UND HINWEISE FÜR DIE MONTAGE VON BLANCO WASSERSYSTEMEN:

RECHTLICHTER HINWEIS:

BLANCO empfiehlt, BLANCO Küchenarmaturen und Wassersysteme nur durch geschulte Fachkräfte installieren zu lassen. Fachkräfte im genannten Sinne sind:

- Handwerker, die technische Einrichtungen für Gas, Strom und Wasser in Gebäuden einbauen und betreuen.
- Fachbetriebe, die in ein Installateurverzeichnis eines Wasserversorgungsunternehmens eingetragen sind.
- Geschulte Küchenmonteure, die eine Zusatzqualifikation für „festgelegte Sanitär Tätigkeiten bei der Küchen- und Möbelmontage“ oder vergleichbares haben. Dabei ist sicherzustellen, dass die technischen Regeln der Trinkwasserinstallation DIN EN 806; DIN EN 1717 eingehalten werden.

ALLGEMEINE ANFORDERUNGEN FÜR DIE MONTAGE VON BLANCO WASSERSYSTEMEN:

- Abwasseranschluss und Wasseranschlüsse warm und kalt (3/8“) sind vorhanden und entsprechen in der Lage den Abbildungen auf Seite 128.
- Die Küche ist zum Montagetermin aufgebaut, die Spüle ist eingebaut.
- Für die Installation der Armatur in die Arbeitsplatte oder Küchenspüle ist eine Bohrung mit 35 mm Durchmesser erforderlich.

Tipp:

Laden Sie die Checkliste als interaktives PDF von blanco.de/unit herunter.

Für die BLANCO Wassersysteme muss die direkte Nutzung von folgender Anzahl an Schutzkontakt-Steckdosen im Unterschrank gewährleistet sein (220 - 240 V AC/50 Hz):

GERÄT	STROMAUFNAHMEN	ANZAHL STECKDOSEN
drink.filter	0,5 A	1
Drink.hot TAMPERA	10 A	1
drink.hot EVOL-S Pro / Mono	10 A	2
drink.soda EVOL-S Pro	1,1 A	1
CHOICE.All	8,8 A	1

Der maximal zulässige Summenstrom der bauseits installierten Leitung/Sicherung ist zu beachten (Bspw. Drink.System + Spülmaschine o.ä.).

- Der Aufstellort ist dauerhaft frostfrei und die Raumtemperatur beträgt zwischen 16 – 43 °C.
- Die Größe des Unterschranks ist ausreichend entsprechend den Abbildungen auf Seite 128.
- Die Unterschrankhöhe (A) ist mindestens 715 mm (Empfehlung 780 mm)
- Die Arbeitsplatte hat eine Mindestdiefe entsprechend den Abbildungen auf Seite 128.

Zusätzlich für Soda- oder All-In-One-Systeme (z.B. BLANCO Soda oder BLANCO CHOICE):

- Der Unterschrank besitzt das erforderliche Mindestvolumen entsprechenden den Abbildungen auf Seite 128 und zusätzlich Lüftungsschlitze von mindestens 75 cm² oder alternativ ausreichend dimensionierte Öffnungen, um einen dauerhaften Luftaustausch aus dem Unterschrank heraus zu gewährleisten.
- Die Größe des Raums, in dem das System installiert beträgt mindestens 5 m². Sollte der Raum eine geringere Deckenhöhe als 2 m besitzen, muss der Raum größer als 5 m² sein.
- Der maximale Abstand zwischen Armatur und Unterschränkeinheit beträgt 80 cm.

Hinweis: Zur vollständigen Montage ist eventuell Anschlussmaterial zum Anschluss an den Siphon notwendig.

ARMATUREN



CATRIS-S FLEXO FILTER NEU

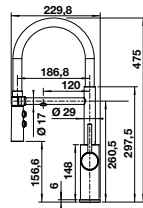

Herauszieh-/
abnehmbare
Brause bzw.
Auslauf



Filter



Kaltstart Auslauf 360° schwenkbar
mit beweglichem Schlauch, Brausefunktion NEU

HD		INDEX
	chrom	526 705
	PVD Steel	526 706
	schwarz matt	526 707

- Komfortable 3-in-1-Armatur mit Mischhebel rechts für Kalt- und Warmwasser sowie Drehgriff links für gefiltertes Wasser
- Hygienisch: getrennte Wasserführung und separater Auslauf für gefiltertes Wasser

Drink Filter Set Soft L (Batteriebetrieb)	527 453
---	---------

FONTAS-S II FILTER

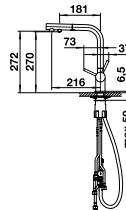

Herauszieh-/
abnehmbare
Brause bzw.
Auslauf



Filter



Auslauf 180° schwenkbar mit Schlauchauszug

HD		INDEX
	chrom	525 198
	PVD Steel	525 199
	satin dark steel	527 737
	schwarz matt	526 672

- Komfortable 2 in 1 Armatur**
- Kaltwasserhebel links (für extra Kaltwasserleitung z.B. Brunnenwasser)
 - Kalt- und Warmwasser-Mischhebel rechts

Drink Filter Set Soft L (Batteriebetrieb)	527 453
---	---------

FONTAS-S II FILTER

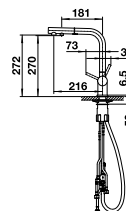

Herauszieh-/
abnehmbare
Brause bzw.
Auslauf



Filter



Auslauf 180° schwenkbar mit Schlauchauszug

SILGRANIT-LOOK HD		INDEX
	silgrantschwarz	526 158
	anthrazit	525 200
	felsgrau	525 207
	vulkangrau	526 946
	silgranitweiß	525 204
	softweiß	526 947
	tartufo	525 206

- Komfortable 2 in 1 Armatur**
- Kaltwasserhebel links (für extra Kaltwasserleitung z.B. Brunnenwasser)
 - Kalt- und Warmwasser-Mischhebel rechts

Drink Filter Set Soft L (Batteriebetrieb)	527 453
---	---------

FONTAS II FILTER



Auslauf 360° schwenkbar

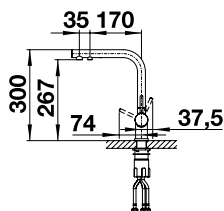

Rohr-auslauf



Filter



HD		INDEX
	chrom	523 128
	PVD Steel	523 129
	satin dark steel	527 736
	schwarz matt	526 670

- Komfortable 2 in 1 Armatur**
- Kaltwasserhebel links (für extra Kaltwasserleitung z.B. Brunnenwasser)
 - Kalt- und Warmwasser-Mischhebel rechts

Drink Filter Set Soft L (Batteriebetrieb)	527 453
---	---------

FONTAS II FILTER



Auslauf 360° schwenkbar

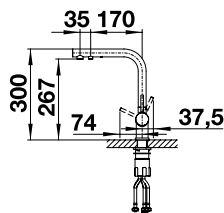

Rohr-auslauf



Filter



SILGRANIT-LOOK HD	INDEX
	silgrantischwarz 526 157
	anthrazit 523 130
	felsgrau 523 137
	vulkangrau 526 942
	silgranitweiß 523 134
	softweiß 526 943
	tartufo 523 136

- Komfortable 2 in 1 Armatur**
- Kaltwasserhebel links (für extra Kaltwasserleitung z.B. Brunnenwasser)
 - Kalt- und Warmwasser-Mischhebel rechts

Drink Filter Set Soft L	527 453
-------------------------	---------

PANERA-S



Kaltstart Auslauf 160° schwenkbar mit umstellbarem Schlauchauszug, Metallschlauch

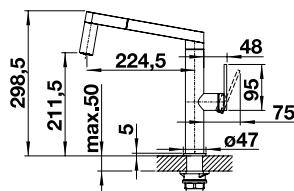

Herauszieh-/abnehmbare Brause bzw. Auslauf



Umschaltbare Brause

HD	INDEX
	Edelstahl gebürstet 521 547

BLANCOCULINA-S II (SENSOR)



Kaltstart Laminarstrahlregler; Auslauf 180° schwenkbar; mit umstellbarem Schlauchauszug; Einfache und schnelle Montage mit BLANCOLock

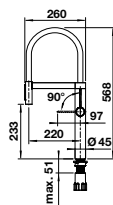

Herauszieh-/abnehmbare Brause bzw. Auslauf



Senso-Ausführung



Strom-versorgung



Umschaltbare Brause

HD	INDEX
	PVD Steel 527 462

- Manuelle oder freihändige Bedienung mit ausgeklügelter Dual-Sensor-Technologie, die in den Schlaucharm und den Armaturenkörper integriert ist, für optimierte Arbeitsabläufe in der Küche
- Wave-Sensor am Armaturenkörper aktiviert die Sensorfunktion für eine Reihe von Spülaufgaben
- Sensor am Sprüharm startet automatisch für schnelles Befüllen von Töpfen und Gläsern mit kaltem Wasser
- Stromanschluss bauseits notwendig

BLANCOCULINA-S II



Kaltstart Laminarstrahlregler; Auslauf 180° schwenkbar; mit umstellbarem Schlauchauszug, Metallschlauch; Einfache und schnelle Montage mit BLANCOLock

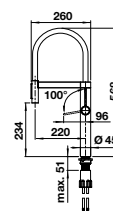

Herauszieh-/abnehmbare Brause bzw. Auslauf



Umschaltbare Brause

HD	INDEX
	PVD Steel 527 463
	satin dark steel 527 465
	satin platinum 527 702
	schwarz matt 527 464

- Dualer Strahl und integrierter Durchflussstopp: einfacher Wechsel zwischen belüftetem weichem Strahl und kraftvoller höchster Sprühfunktion
- Komfortable Arretierung des Schlauches mit versteckter Magnethalterung

BLANCOCULINA-S II MINI (SENSOR)

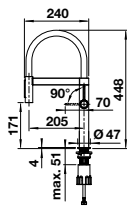

Herauszieh-/
abnehmbare
Brause bzw.
Auslauf



Senso-
Ausführung



Strom-
versorgung



Umschaltbare
Brause

Kaltstart Laminarstrahlregler; Auslauf 180° schwenkbar; mit umstellbarem Schlauchauszug; Einfache und schnelle Montage mit BLANCOLock

HD INDEX

●	PVD Steel	527 466	
<ul style="list-style-type: none"> Manuelle oder freihändige Bedienung mit ausgeklügelter Dual-Sensor-Technologie die in den Schlaucharm und den Armaturenkörper integriert ist, für optimiert Arbeitsabläufe in der Küche Wave-Sensor am Armaturenkörper aktiviert die Sensorfunktion für eine Reihe von Spülaufgaben Sensor am Sprüharm startet automatisch für schnelles Befüllen von Töpfen und Gläsern mit kaltem Wasser Stromanschluss bauseits notwendig 			

BLANCOCULINA-S II MINI

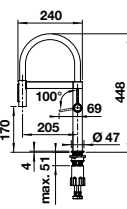

Herauszieh-/
abnehmbare
Brause bzw.
Auslauf



Umschaltbare
Brause

Kaltstart Laminarstrahlregler; Auslauf 180° schwenkbar; mit umstellbarem Schlauchauszug; Einfache und schnelle Montage mit BLANCOLock

HD INDEX

●	PVD Steel	527 467	
●	satin dark steel	527 469	
●	satin platinum	527 703	
●	schwarz matt	527 468	

- Dualer Strahl und integrierter Durchflussstopp: einfacher Wechsel zwischen belüftetem weichem Strahl und kraftvoller höchster Sprühfunktion
- Komfortable Arretierung des Schlauches mit versteckter Magnethalterung

LINEE-S

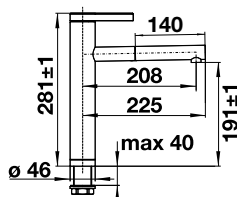

Herauszieh-/
abnehmbare
Brause bzw.
Auslauf

Auslauf 170° schwenkbar mit Schlauchauszug, Metallschlauch

HD INDEX

●	chrom	517 591	
●	Edelstahl seidenmatt	517 593	

LINEE-S

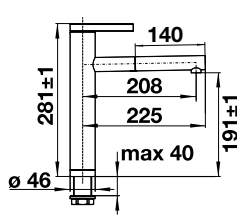

Herauszieh-/
abnehmbare
Brause bzw.
Auslauf

Auslauf 170° schwenkbar mit Schlauchauszug, Metallschlauch

SILGRANIT-LOOK HD INDEX

●	silgrantischwarz/chrom	526 171	
●	anthrazit/chrom	518 438	
●	felsgrau/chrom	518 804	
●	vulkangrau/chrom	526 956	
●	silgranitweiß/chrom	518 441	
●	softweiß/chrom	526 957	
●	tartufo/chrom	518 446	

LINEE

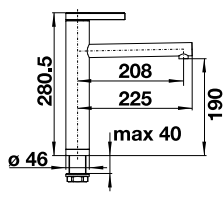

Rohr-
auslauf

Auslauf 360° schwenkbar

HD INDEX

●	chrom	517 594	
●	Edelstahl seidenmatt	517 596	

VONDA

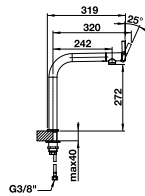

Rohr-
auslauf

Auslauf 200° schwenkbar

HD		INDEX
●	chrom	518 434
●	Edelstahl gebürstet	518 435

LIVIA-S

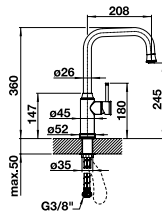

Herauszieh-/
abnehmbare
Brause bzw.
Auslauf

Kaltstart Auslauf 190° schwenkbar, mit Schlauchauszug

HD		INDEX
●	chrom	521 288
●	satin gold	526 687

SONEA-S FLEXO

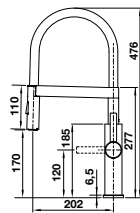

Herauszieh-/
abnehmbare
Brause bzw.
Auslauf



Umschaltbare
Brause

Kaltstart Auslauf 360° schwenkbar mit beweglichem Schlauch und magentischer Halterung, Brausefunktion

HD		INDEX
●	Edelstahl gebürstet	526 616

AVONA-S

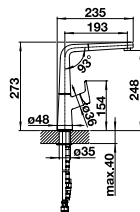

Herauszieh-/
abnehmbare
Brause bzw.
Auslauf

Kaltstart Laminarstrahlregler; Auslauf 190° schwenkbar mit Schlauchauszug, herausziehbare Brause in hochwertiger Metallausführung

HD		INDEX
●	chrom	521 277

AVONA-S

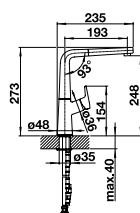

Herauszieh-/
abnehmbare
Brause bzw.
Auslauf

Kaltstart Laminarstrahlregler; Auslauf 190° schwenkbar mit Schlauchauszug, herausziehbare Brause in hochwertiger Metallausführung

SILGRANIT-LOOK HD		INDEX
●	silgrantischwarz	526 170
●	anthrazit	521 278
●	felsgrau	521 285
●	vulkangrau	526 928
●	silgranitweiß	521 280
●	softweiß	526 929
●	tartufo	521 283

AVONA

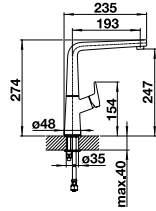

Rohr-
auslauf

Kaltstart Laminarstrahlregler; Auslauf 360° schwenkbar

MESSING HD

INDEX

	chrom	521 267	
--	-------	---------	--

ALTA-S II

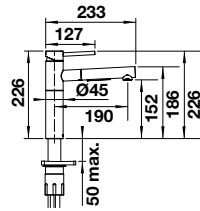

Herauszieh-/
abnehmbare
Brause bzw.
Auslauf



Umschaltbare
Brause

Laminarstrahlregler; Auslauf 140° schwenkbar
mit umstellbarer Schlauchbrause; Einfache und schnelle Montage mit BLANCOLock

HD

INDEX

	chrom	527 543	
	PVD Steel	527 544	
	satin dark steel	527 555	
	satin platinum	527 710	
	satin gold	527 554	
	schwarz matt	527 553	

ALTA-S II

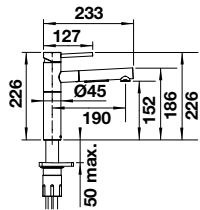

Herauszieh-/
abnehmbare
Brause bzw.
Auslauf



Variante in
Niederdruck
erhältlich

Laminarstrahlregler; Auslauf 140° schwenkbar
mit Schlauchbrause; Einfache und schnelle Montage mit BLANCOLock

ND

INDEX

	chrom	527 556	
--	-------	---------	--

ALTA-S II

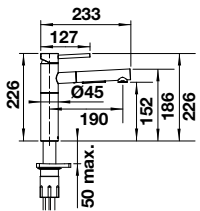

Herauszieh-/
abnehmbare
Brause bzw.
Auslauf



Umschaltbare
Brause

Laminarstrahlregler; Auslauf 140° schwenkbar
mit umstellbarer Schlauchbrause; Einfache und schnelle Montage mit BLANCOLock

SILGRANIT-LOOK HD

INDEX

	silgrantschwarz	527 545	
	anthrazit	527 546	
	felsgrau	527 547	
	vulkangrau	527 548	
	silgranitweiß	527 552	
	softweiß	527 551	
	tartufo	527 550	
	cafe	527 549	

ALTA II

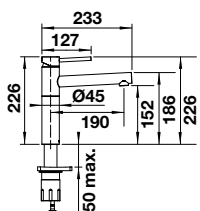

Rohr-
auslauf



Variante in
Niederdruck
erhältlich

Laminarstrahlregler; Auslauf 360° schwenkbar
Einfache und schnelle Montage mit BLANCOLock

HD

INDEX

	chrom	527 528	
	PVD Steel	527 529	
	satin dark steel	527 540	
	satin platinum	527 709	
	satin gold	527 539	
	schwarz matt	527 538	

ND

INDEX

	chrom	527 541	
--	-------	---------	--

ALTA II

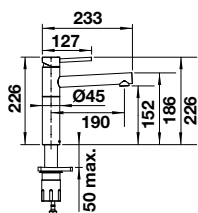

Rohr-
auslauf

Laminarstrahlregler; Auslauf 360° schwenkbar
Einfache und schnelle Montage mit BLANCOlock

SILGRANIT-LOOK HD		INDEX
●	silgrantischwarz	527 530
●	anthrazit	527 531
●	felsgrau	527 532
●	vulkangrau	527 533
●	silgranitweiß	527 537
●	softweiß	527 536
●	tartufo	527 535
●	cafe	527 534

CATRIS-S FLEXO

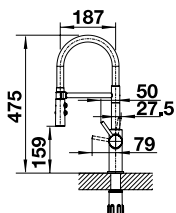

Herauszieh-/
abnehmbare
Brause bzw.
Auslauf



Umschaltbare
Brause

Kaltstart Auslauf 360° schwenkbar mit beweglichem Schlauch, Brausefunktion

HD		INDEX
●	chrom	525 791
●	PVD Steel	525 792
●	satin dark steel	527 731
●	schwarz matt	525 793

- Zwei Strahlarten - Normal- und Brausefunktion
- Feste Arretierung der Brausefunktion
- Komfortable Arretierung der Brause durch präzise Magnethalterung
- Flexibler Gummischlauch in schwarz

CATRIS-S

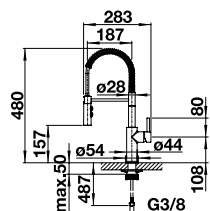

Herauszieh-/
abnehmbare
Brause bzw.
Auslauf



Umschaltbare
Brause

Kaltstart Auslauf 360° schwenkbar mit beweglichem Schlauch, Brausefunktion

HD		INDEX
●	chrom	521 476

TRADON

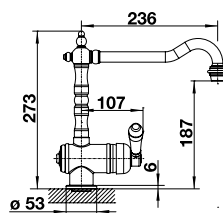

Rohr-
auslauf

Kaltstart Auslauf 360° schwenkbar

HD		INDEX
●	chrom	515 990
●	satin gold	526 688

CARENA-S VARIO

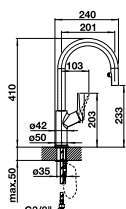

Herauszieh-/
abnehmbare
Brause bzw.
Auslauf



Umschaltbare
Brause

Kaltstart Auslauf 190° schwenkbar mit umstellbarer Schlauchbrause

HD		INDEX
●	chrom	521 356

CARENA-S VARIO

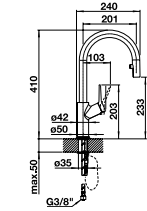

Herauszieh-/
abnehmbare
Brause bzw.
Auslauf



Umschaltbare
Brause

Kaltstart Auslauf 190° schwenkbar mit umstellbarer Schlauchbrause

SILGRANIT-LOOK HD

INDEX

●	silgrantschwarz/chrom	526 172	
●	anthrazit/chrom	521 358	
●	felsgrau/chrom	521 359	
●	vulkangrau/chrom	526 930	
●	silgranitweiß/chrom	521 368	
●	softweiß/chrom	526 931	
●	tartufo/chrom	521 376	

CARENA-S

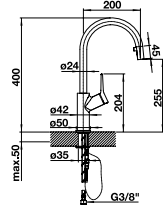

Herauszieh-/
abnehmbare
Brause bzw.
Auslauf

Kaltstart Auslauf 190° schwenkbar mit Schlauchauszug

HD

INDEX

●	chrom	520 767	
---	-------	---------	--

CARENA

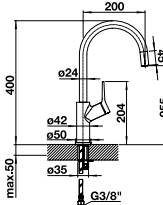

Rohr-
auslauf

Kaltstart Auslauf 360° schwenkbar

HD

INDEX

●	chrom	520 766	
---	-------	---------	--

JURENA-S

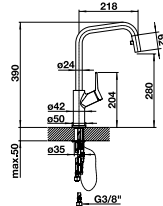

Herauszieh-/
abnehmbare
Brause bzw.
Auslauf

Kaltstart Auslauf 190° schwenkbar mit Schlauchauszug

HD

INDEX

●	chrom	520 765	
---	-------	---------	--

JURENA

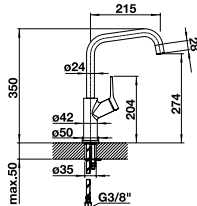

Rohr-
auslauf

Kaltstart Auslauf 360° schwenkbar

HD

INDEX

●	chrom	520 764	
---	-------	---------	--

VIU-S

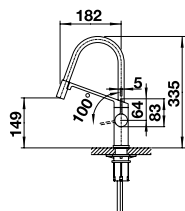

Herauszieh-/
abnehmbare
Brause bzw.
Auslauf

Kaltstart Auslauf 360° schwenkbar mit beweglichem Schlauch

HD	INDEX
chrom	524 813

Austauschbare Schlauchhülle in vier Akzentfarben

LINUS-S VARIO

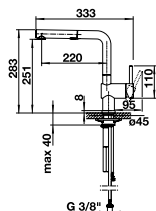

Herauszieh-/
abnehmbare
Brause bzw.
Auslauf



Umschaltbare
Brause

Kaltstart Auslauf 140° schwenkbar mit umstellbaren Schlauchauszug

HD	INDEX
chrom	518 406

- Zwei Strahlarten – Brausefunktion mit Antikalk- Noppen
- Umstellfunktion an der Unterseite der Brause

LINUS-S

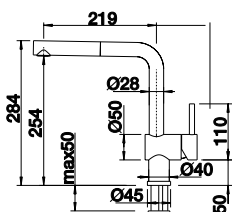

Herauszieh-/
abnehmbare
Brause bzw.
Auslauf



Variante in
Niederdruck
erhältlich

Kaltstart Auslauf 140° schwenkbar mit Schlauchauszug, Metallschlauch

HD	INDEX
chrom	512 402
Edelstahl gebürstet	517 184
PVD Steel	526 242
satin dark steel	527 733
satin platinum	527 699
satin gold	526 684
schwarz matt	525 807
ND	
chrom	512 200

LINUS-S

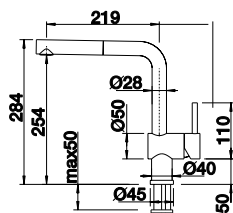

Herauszieh-/
abnehmbare
Brause bzw.
Auslauf

Kaltstart Auslauf 140° schwenkbar mit Schlauchauszug, Metallschlauch

SILGRANIT-LOOK HD	INDEX
silgrantischwarz	526 148
anthrazit	516 688
felsgrau	518 813
vulkangrau	526 958
silgranitweiß	516 692
softweiß	526 959
tartufo	517 621
cafe	516 697

LINUS-S

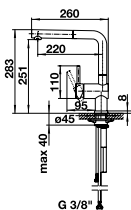

Herauszieh-/
abnehmbare
Brause bzw.
Auslauf



Hebel
links

Kaltstart Auslauf 140° schwenkbar mit Schlauchauszug, Metallschlauch, Hebel links

HD	INDEX
chrom	514 016

LINUS



Kaltstart Auslauf 360° schwenkbar

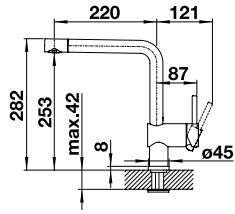

- Rohr-
auslauf
- Variante in
Niederdruck
erhältlich

HD		INDEX
	chrom	514 019
	Edelstahl gebürstet	517 183
	PVD Steel	526 241
	satin dark steel	527 732
	satin platinum	527 698
	satin gold	526 683
	schwarz matt	525 806
ND		
	chrom	514 020
	schwarz matt	526 676

HD

chrom Edelstahl gebürstet PVD Steel satin dark steel satin platinum satin gold schwarz matt



LINUS



Kaltstart Auslauf 360° schwenkbar

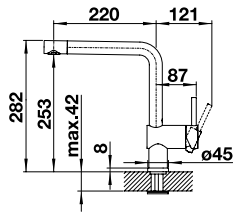

- Rohr-
auslauf

SILGRANIT-LOOK HD		INDEX
	silgrantischwarz	526 149
	anthrazit	516 698
	felsgrau	518 814
	vulkangrau	526 960
	silgranitweiß	516 702
	softweiß	526 961
	tartufo	517 622
	cafe	516 707

SILGRANIT-LOOK HD

silgrantischwarz anthrazit felsgrau vulkangrau silgranitweiß softweiß tartufo cafe



Armaturen

AMBIS-S



Auslauf 130° schwenkbar mit umstellbaren Schlauchauszug

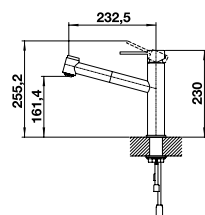

- Herauszieh-/
abnehmbare
Brause bzw.
Auslauf
- Umschaltbare
Brause
- Variante in
Niederdruck
erhältlich

HD		INDEX
	Edelstahl gebürstet	523 119
ND		
	Edelstahl gebürstet	525 124

AMBIS



Auslauf 360° schwenkbar

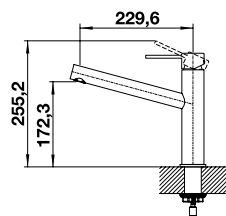

Rohr-
auslauf

HD	INDEX	
● Edelstahl gebürstet	523 118	

CANDOR-S



Kaltstart Auslauf 190° schwenkbar mit Schlauchauszug

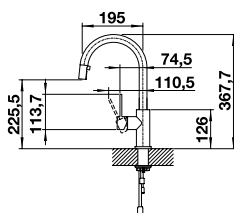

Herauszieh-/
abnehmbare
Brause bzw.
Auslauf



Variante in
Niederdruck
erhältlich

HD	INDEX	
● Edelstahl gebürstet	523 121	
ND	INDEX	
● Edelstahl gebürstet	525 125	

CANDOR



Auslauf 360° schwenkbar

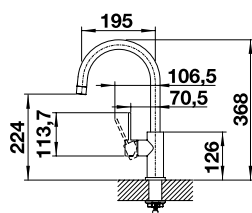

Rohr-
auslauf

HD	INDEX	
● Edelstahl gebürstet	523 120	

LANORA-S



Kaltstart Auslauf 190° schwenkbar mit Schlauchauszug

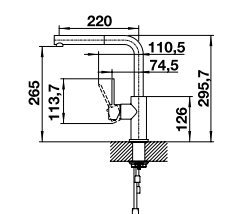

Herauszieh-/
abnehmbare
Brause bzw.
Auslauf



Variante in
Niederdruck
erhältlich

HD	INDEX	
● Edelstahl gebürstet	523 123	
ND	INDEX	
● Edelstahl gebürstet	525 126	

LANORA



Kaltstart Auslauf 360° schwenkbar

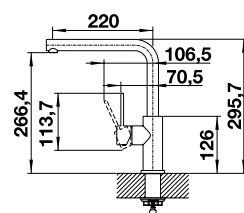

Rohr-
auslauf

HD	INDEX	
● Edelstahl gebürstet	523 122	

JANDORA-S

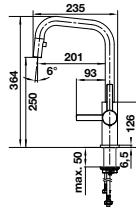

Herauszieh-/
abnehmbare
Brause bzw.
Auslauf

Kaltstart Auslauf 190° schwenkbar mit Schlauchauszug

HD	INDEX
● Edelstahl gebürstet	526 614

JANDORA

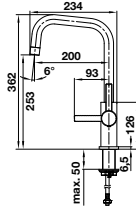

Rohr-
auslauf

Kaltstart Auslauf 360° schwenkbar

HD	INDEX
● Edelstahl gebürstet	526 615

KANO-S VARIO NEU

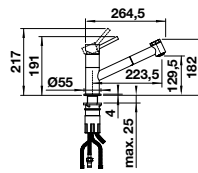

Herauszieh-/
abnehmbare
Brause bzw.
Auslauf



Variante in
Niederdruck
erhältlich

Auslauf 120° schwenkbar mit umstellbarem Schlauchauszug

HD	INDEX
● chrom	527 961
ND	INDEX
● chrom	527 968

— voraussichtlich lieferbar ab 03/2025

KANO-S VARIO NEU

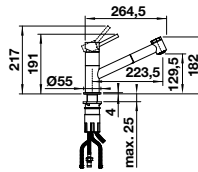

Herauszieh-/
abnehmbare
Brause bzw.
Auslauf

Auslauf 120° schwenkbar mit umstellbarem Schlauchauszug

HD	INDEX
● silgranitschwarz/chrom	527 963
● anthrazit/chrom	527 962
● vulkangrau/chrom	527 967
● silgranitweiß/chrom	527 964
● softweiß/chrom	527 966
● café/chrom	527 965

— voraussichtlich lieferbar ab 03/2025

KANO-S

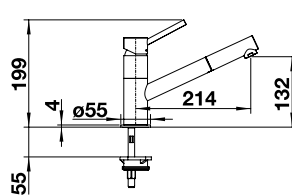

Herauszieh-/
abnehmbare
Brause bzw.
Auslauf



Variante in
Niederdruck
erhältlich

Kaltstart Auslauf 120° schwenkbar mit Schlauchauszug

HD	INDEX
● chrom	521 503
● schwarz matt	526 668
ND	INDEX
● chrom	527 648
● schwarz matt	527 653

KANO-S

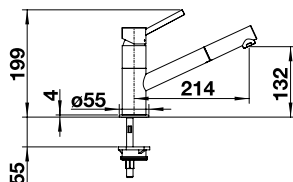

Herauszieh-/
abnehmbare
Brause bzw.
Auslauf

Variante in
Niederdruck
erhältlich

Auslauf 120° schwenkbar mit Schlauchauszug

SILGRANIT-LOOK HD		INDEX
● silgrantischwarz	526 174	
● anthrazit	525 038	
● vulkangrau	526 952	
● silgranitweiß	525 040	
● softweiß	526 953	
● cafe	525 043	
ND		
● silgrantischwarz	527 652	
● anthrazit	527 649	
● vulkangrau	527 654	
● silgranitweiß	527 650	
● softweiß	527 655	
● cafe	527 651	

chrom schwarz matt silgrantischwarz anthrazit vulkangrau silgranitweiß softweiß cafe



KANO

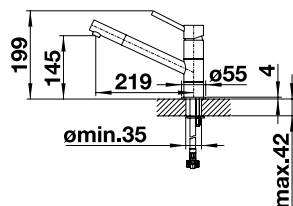

Rohr-
auslauf

Variante in
Niederdruck
erhältlich

Auslauf 360° schwenkbar

HD		INDEX
● chrom	521 502	
● schwarz matt	526 667	
ND		
● chrom	527 647	

KANO

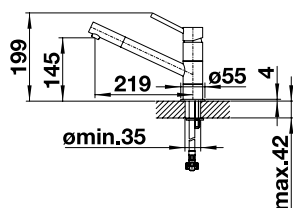

Rohr-
auslauf

Kaltstart Auslauf 360° schwenkbar

SILGRANIT-LOOK HD		INDEX
● silgrantischwarz/chrom	526 175	
● anthrazit/chrom	525 028	
● vulkangrau/chrom	526 950	
● silgranitweiß/chrom	525 030	
● softweiß/chrom	526 951	
● cafe/chrom	525 033	

MIDA-S

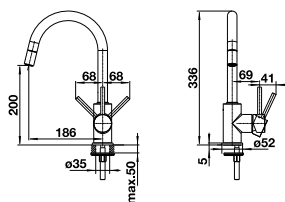

Herauszieh-/
abnehmbare
Brause bzw.
Auslauf

Auslauf 360° schwenkbar mit Schlauchauszug, nicht umstellbar

HD		INDEX
● chrom	521 454	
● schwarz matt	526 653	
kurzer Bedienhebel (Platzbedarf 4,5 cm statt 6,8 cm)		
● chrom	123 252	
● schwarz matt	124 182	

MIDA-S

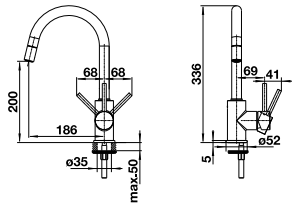

Herauszieh-/
abnehmbare
Brause bzw.
Auslauf

Auslauf 360° schwenkbar mit Schlauchauszug

SILGRANIT-LOOK HD

INDEX

●	silgrantischwarz	526 146	
●	anthrazit	521455	
●	vulkangrau	526 967	
●	silgranitweiß	521 457	
●	softweiß	526 968	
●	cafe	521 461	

kurzer Bedienhebel (Platzbedarf 4,5 cm statt 6,8 cm)

●	chrom	123 252	
---	-------	---------	--

MIDA

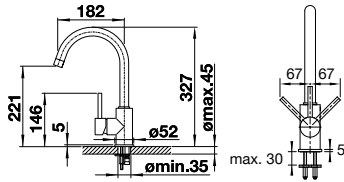

Rohr-
auslauf

Auslauf 360° schwenkbar

MESSING HD

INDEX

●	chrom	517 742	
●	schwarz matt	526 649	

kurzer Bedienhebel (Platzbedarf 4,5 cm statt 6,8 cm)

●	chrom	123 252	
●	schwarz matt	124 182	

MIDA

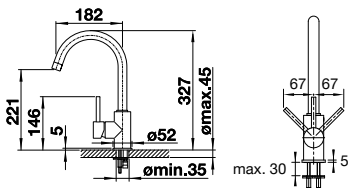

Rohr-
auslauf

Auslauf 360° schwenkbar

SILGRANIT-LOOK HD

INDEX

●	silgrantischwarz	526 145	
●	anthrazit	519 415	
●	vulkangrau	526 965	
●	silgranitweiß	519 418	
●	softweiß	526 966	
●	cafe	519 423	

kurzer Bedienhebel (Platzbedarf 4,5 cm statt 6,8 cm)

●	chrom	123 252	
---	-------	---------	--

MILA-S

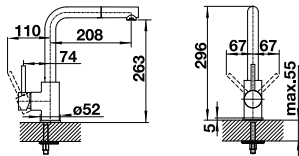

Herauszieh-/
abnehmbare
Brause bzw.
Auslauf



Variante in
Niederdruck
erhältlich

Auslauf 360° schwenkbar mit Schlauchauszug

HD

INDEX

●	chrom	519 810	
●	schwarz matt	526 660	

ND

●	chrom	521 466	
---	-------	---------	--

kurzer Bedienhebel (Platzbedarf 4,5 cm statt 6,8 cm)

●	chrom	123 252	
●	schwarz matt	124 182	

MILA

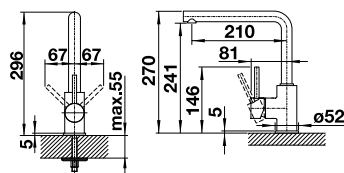

Rohr-
auslauf

Auslauf 360° schwenkbar

HD

INDEX

●	chrom	519 414	
●	schwarz matt	526 657	

kurzer Bedienhebel (Platzbedarf 4,5 cm statt 6,8 cm)

●	chrom	123 252	
●	schwarz matt	124 182	

MILI

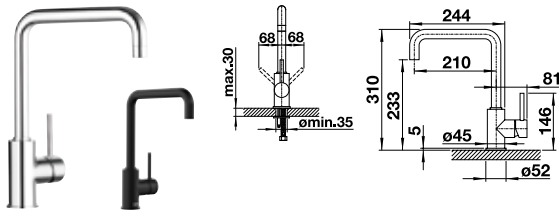

Auslauf 360° schwenkbar



Rohr-
auslauf

HD		INDEX
	chrom	519 413
	schwarz matt	526 665

kurzer Bedienhebel (Platzbedarf 4,5 cm statt 6,8 cm)

	chrom	123 252
	schwarz matt	124 182

BLANCOWEGA-S II

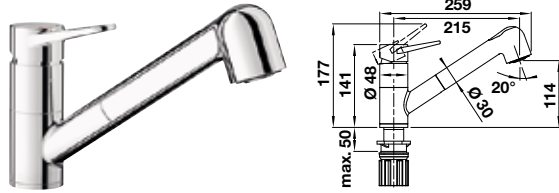

Auslauf 180° schwenkbar mit Schlauchbrause, umstellbar



Herauszieh-/
abnehmbare
Brause bzw.
Auslauf



Umschaltbare
Brause



Variante in
Niederdruck
erhältlich

HD		INDEX
	chrom	526 416

ND		INDEX
	chrom	526 417

BLANCOWEGA-S II

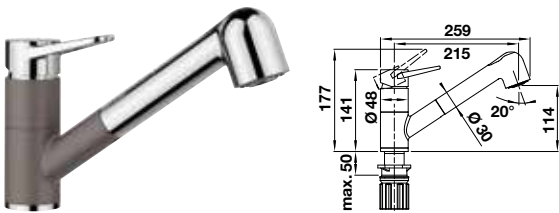

Auslauf 180° schwenkbar mit Schlauchbrause, umstellbar



Herauszieh-/
abnehmbare
Brause bzw.
Auslauf



Umschaltbare
Brause

SILGRANIT-LOOK HD		INDEX
	silgrantischwarz/chrom	526 428
	anthrazit/chrom	526 420
	vulkangrau/chrom	526 983
	silgranitweiß/chrom	526 421
	softweiß/chrom	526 982

BLANCOWEGA II

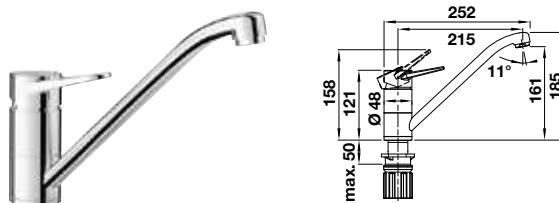

Auslauf 180° schwenkbar



Rohr-
auslauf



Variante in
Niederdruck
erhältlich

HD		INDEX
	chrom	526 402

ND		INDEX
	chrom	526 403

BLANCOWEGA II

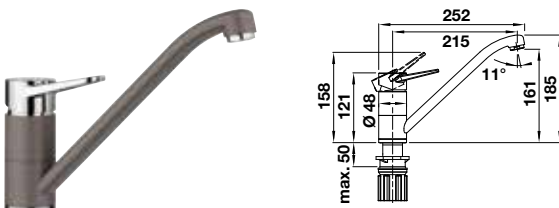

Auslauf 180° schwenkbar mit Schlauchbrause, umstellbar



Rohr-
auslauf

SILGRANIT-LOOK HD		INDEX
	silgrantischwarz/chrom	526 415
	anthrazit/chrom	526 407
	vulkangrau/chrom	526 981
	silgranitweiß/chrom	526 408
	softweiß/chrom	526 980

DARAS-S

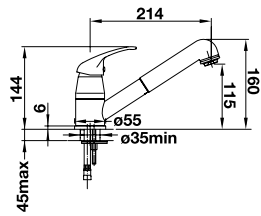

Herauszieh-/
abnehmbare
Brause bzw.
Auslauf



Variante in
Niederdruck
erhältlich

Auslauf 90° schwenkbar mit Schlauchauszug

HD		INDEX
	chrom	517 731
ND		INDEX
	chrom	519 724

DARAS-S

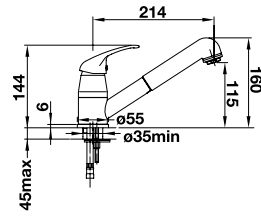

Herauszieh-/
abnehmbare
Brause bzw.
Auslauf

Auslauf 90° schwenkbar mit Schlauchauszug

SILGRANIT-LOOK HD		INDEX
	silgrantischwarz	526 153
	anthrazit	517 732
	vulkangrau	526 936
	silgranitweiß	517 735
	softweiß	526 937
	cafe	517 740

DARAS

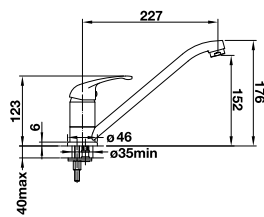

Rohr-
auslauf



Variante in
Niederdruck
erhältlich

Auslauf 360° schwenkbar

HD		INDEX
	chrom	517 720
ND		INDEX
	chrom	519 723

DARAS

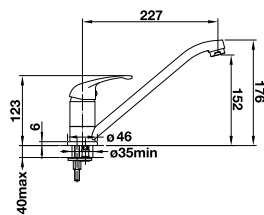

Rohr-
auslauf

Auslauf 360° schwenkbar

SILGRANIT-LOOK HD		INDEX
	silgrantischwarz	526 152
	anthrazit	517 721
	vulkangrau	526 934
	silgranitweiß	517 724
	softweiß	526 935
	cafe	517 729

VORFENSTER- ARMATUREN



ELOSCOPE-F II



Auslauf 360° schwenkbar

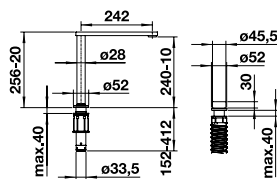

Vorfenster-
einbau



Rohr-
auslauf

HD

INDEX

chrom, versenkbar	516 672
-------------------	---------

- Versenkbar, dabei immer voll funktionsfähig.
- Nur 3 cm Mindestabstand zwischen Spüle und Fensterflügel erforderlich.
- Einheitliche Hahnlochbohrung (2 x 35 mm) für Armatur und Bedienhebel (unabhängig vom Einbaumedium).
- Abstand zwischen Bedienteil und Armatur mindestens 70mm, maximal 500mm

Achtung: Diese Armatur kann bei folgenden Modellen nicht direkt hinter dem Überlauf montiert werden: SOLIS, ANDANO IF/A, CLARON IF/A, ETAGON 700 IF/A

ALTA-S-F II



Kaltstart Auslauf 140° schwenkbar mit umstellbarer Schlauchbrause
Einfache und schnelle Montage mit BLANCOlock

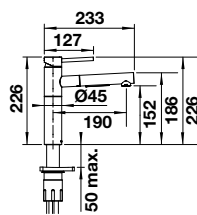

Vorfenster-
einbau



Herauszieh-/
abnehmbare
Brause bzw.
Auslauf



Umschaltbare
Brause

HD

INDEX

chrom, herausnehmbar	527 557
----------------------	---------

Vorfenstereinbau: Min. Abstand zwischen Spüle und Fensterflügel 35 mm

ALTA-F II



Kaltstart Auslauf 360° schwenkbar
Einfache und schnelle Montage mit BLANCOlock

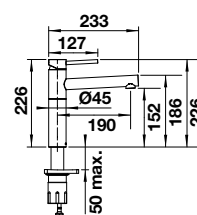

Vorfenster-
einbau

HD

INDEX

chrom, herausnehmbar	527 542
----------------------	---------

Vorfenstereinbau: Min. Abstand zwischen Spüle und Fensterflügel 25 mm

LINUS-S-F

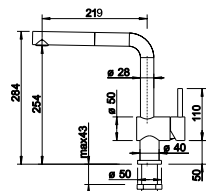

Vorfenster-einbau



Herauszieh-/abnehmbare Brause bzw. Auslauf



Variante in Niederdruck erhältlich

Kaltstart Auslauf 140° schwenkbar mit Schlauchauszug, Metallschlauch

HD		INDEX
	chrom, herausnehmbar	514 023
	schwarz matt, herausnehmbar	527 523
ND		
	chrom, herausnehmbar	514 276

Vorfenstereinbau: Min. Abstand zwischen Spüle und Fensterflügel 45 mm

LINUS-F

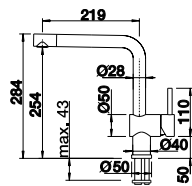

Vorfenster-einbau



Rohr-auslauf



Variante in Niederdruck erhältlich

Kaltstart Auslauf 360° schwenkbar

HD		INDEX
	chrom, herausnehmbar	514 025
ND		
	chrom, herausnehmbar	514 277

Vorfenstereinbau: Min. Abstand zwischen Spüle und Fensterflügel 25 mm

LANORA-S-F

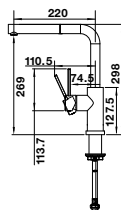

Vorfenster-einbau



Herauszieh-/abnehmbare Brause bzw. Auslauf

Kaltstart Auslauf 190° schwenkbar mit Schlauchauszug

HD		INDEX
	Edelstahl gebürstet, herausnehmbar	526 180

Vorfenstereinbau: Min. Abstand zwischen Spüle und Fensterflügel 45 mm

LANORA-F

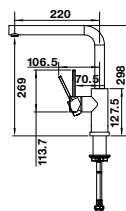

Vorfenster-einbau



Rohr-auslauf



Variante in Niederdruck erhältlich

Kaltstart Auslauf 360° schwenkbar

HD		INDEX
	Edelstahl gebürstet, herausnehmbar	526 179
ND		
	Edelstahl gebürstet, herausnehmbar	526 181

Vorfenstereinbau: Min. Abstand zwischen Spüle und Fensterflügel 25 mm

LARESSA-F

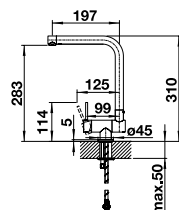

Vorfenster-einbau



Rohr-auslauf



Hebel links

Kaltstart Auslauf 360° schwenkbar, Hebel links

HD		INDEX
	chrom, klappbar	521 546

Vorfenstereinbau: Min. Abstand zwischen Spüle und Fensterflügel 65 mm

LARESSA-F

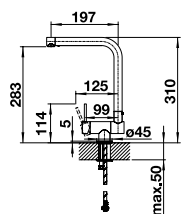

Vorfenster-einbau



Rohr-auslauf

Kaltstart Auslauf 360° schwenkbar, Hebel rechts

HD	INDEX
chrom, klappbar	521 545

Vorfenster-einbau: Min. Abstand zwischen Spüle und Fensterflügel 65 mm

CORESSA-F

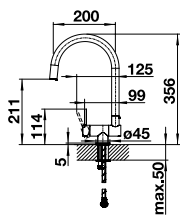

Vorfenster-einbau



Rohr-auslauf



Hebel links

Kaltstart Auslauf 360° schwenkbar, Hebel links

HD	INDEX
chrom, klappbar	521 544

Vorfenster-einbau: Min. Abstand zwischen Spüle und Fensterflügel 65 mm

CORESSA-F

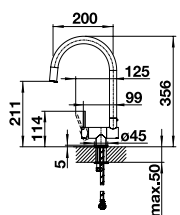

Vorfenster-einbau



Rohr-auslauf

Kaltstart Auslauf 360° schwenkbar, Hebel rechts

HD	INDEX
chrom, klappbar	521 543

Vorfenster-einbau: Min. Abstand zwischen Spüle und Fensterflügel 65 mm

KANO-S-F NEU

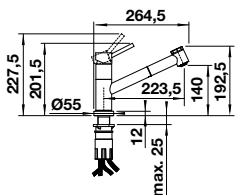

Vorfenster-einbau



Herauszieh-/abnehmbare Brause bzw. Auslauf

Auslauf 120° schwenkbar, mit umstellbarer Schlauchbrause

HD	INDEX
chrom, herausnehmbar	527 969

ND	INDEX
chrom, herausnehmbar	527 970

– voraussichtlich lieferbar ab 03/2025

Vorfenster-einbau: Min. Abstand zwischen Spüle und Fensterflügel 45 mm

KANO-F NEU

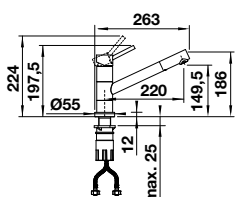

Vorfenster-einbau



Rohr-auslauf

Auslauf 360° schwenkbar

HD	INDEX
chrom, herausnehmbar	527 959

ND	INDEX
chrom, herausnehmbar	527 960

– voraussichtlich lieferbar ab 03/2025

Vorfenster-einbau: Min. Abstand zwischen Spüle und Fensterflügel 25 mm

BLANCOWEGA-S-F II

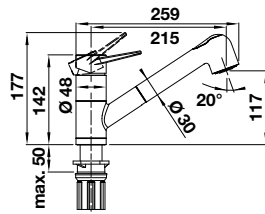

- Vorfenster-einbau
- Herauszieh-/abnehmbare Brause bzw. Auslauf
- Umschaltbare Brause

Auslauf 180° schwenkbar mit Schlauchbrause, umstellbar

HD	INDEX
chrom, herausnehmbar	526 418

Vorfenstereinbau: Min. Abstand zwischen Spüle und Fensterflügel 25 mm

BLANCOWEGA-F II

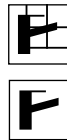
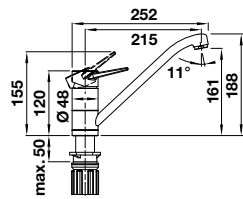

- Vorfenster-einbau
- Rohrauslauf

Auslauf 180° schwenkbar

HD	INDEX
chrom, herausnehmbar	526 404

Vorfenstereinbau: Min. Abstand zwischen Spüle und Fensterflügel 25 mm

DARAS-S-F

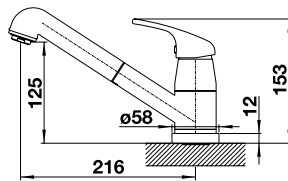

- Vorfenster-einbau
- Herauszieh-/abnehmbare Brause bzw. Auslauf

Auslauf 80° schwenkbar mit Schlauchauszug

HD	INDEX
chrom, herausnehmbar	521 752

Vorfenstereinbau: Min. Abstand zwischen Spüle und Fensterflügel 40 mm

DARAS-F

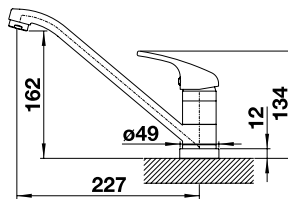

- Vorfenster-einbau
- Rohrauslauf

Auslauf 360° schwenkbar

HD	INDEX
chrom, herausnehmbar	521 751

Vorfenstereinbau: Min. Abstand zwischen Spüle und Fensterflügel 30 mm

Vorfensterarmaturen

Armaturen



herausnehmbare Vorfenster-Armatur (zur Seite/ins Becken legen)



klappbare Vorfenster-Armatur



versenkbare Vorfenster-Armatur

PIONA SPÜLMITTELSPENDER

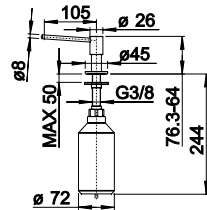

INDEX

● chrom	517 667	
● Edelstahl gebürstet	517 537	
● Edelstahl Seidenmatt	515 992	

von oben befüllbar, Flascheninhalt 300 ml, Verwendungshinweis: Mischverhältnis Wasser VS Spülmittel 1:1 (für Seife ungeeignet),

Lochbohrung 35 mm

LIVIA SPÜLMITTELSPENDER

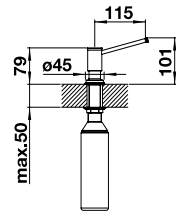

INDEX

● chrom	521 291	
● satin gold	526 698	

von oben befüllbar, Flascheninhalt 500 ml, Verwendungshinweis: Mischverhältnis Wasser VS Spülmittel 1:1 (für Seife ungeeignet),

Lochbohrung 35 mm

LATO SPÜLMITTELSPENDER

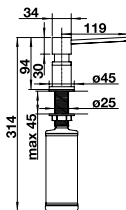

INDEX

● chrom	525 808	
● PVD Steel	525 809	
● satin dark steel	527 743	
● satin platinum	527 721	
● satin gold	526 699	
● schwarz matt	525 789	

von oben befüllbar, Flascheninhalt 300 ml, Verwendungshinweis: Mischverhältnis Wasser VS Spülmittel 1:1 (für Seife ungeeignet), Lochbohrung 35 mm

LATO SPÜLMITTELSPENDER

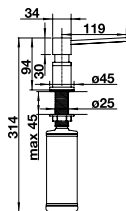

SILGRANIT-LOOK

INDEX

● silgrantschwarz/chrom	526 177	
● anthrazit/chrom	525 810	
● felsgrau/chrom	525 817	
● vulkangrau/chrom	526 954	
● silgranitweiß/chrom	525 814	
● softweiß/chrom	526 955	
● tartufo/chrom	525 816	
● cafe/chrom	525 815	

von oben befüllbar, Flascheninhalt 300 ml, Verwendungshinweis: Mischverhältnis Wasser VS Spülmittel 1:1 (für Seife ungeeignet), Lochbohrung 35 mm

TORRE SPÜLMITTELSPENDER

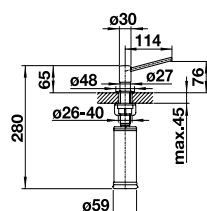

INDEX

● chrom	512 593	
● Edelstahl gebürstet	521 541	
● PVD Steel	526 430	
● satin dark steel	527 744	
● satin platinum	527 722	

von oben befüllbar, Flascheninhalt 300 ml, Verwendungshinweis: Mischverhältnis Wasser VS Spülmittel 1:1 (für Seife ungeeignet),

Lochbohrung 35 mm



ABFALL-SYSTEME

SELECT II 60/4 ORGA

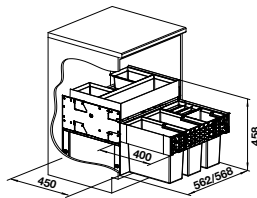
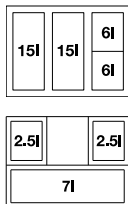

600 mm
Unter-
schrank

		INDEX
Kunststoff, Stahlblech	526 211	

- Stabiles Schienensystem mit Vollauszug und gedämpftem Selbsteinzug
- Schnelle einfache Montage, **es wird ein Korpus mit losen Fronten ohne Topfbohrungen und mit einer mittigen Griffbohrung benötigt**
- Seitenwandmontage, inkl. Organisationsschublade und Deckel für einen 6 l Eimer

Passendes Zubehör finden Sie ab Seite 157.

SELECT II XL 60/3 ORGA

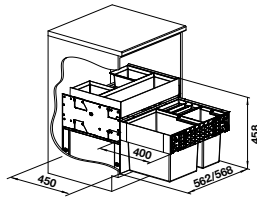
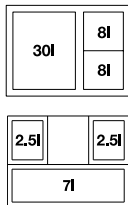

600 mm
Unter-
schrank

		INDEX
Kunststoff, Stahlblech	526 210	

- Stabiles Schienensystem mit Vollauszug und gedämpftem Selbsteinzug
- Schnelle einfache Montage, **es wird ein Korpus mit losen Fronten ohne Topfbohrungen und mit einer mittigen Griffbohrung benötigt**
- Seitenwandmontage, inkl. Organisationsschublade und Deckel für einen 8 l Eimer

Passendes Zubehör finden Sie ab Seite 157.

SELECT II 60/3 ORGA

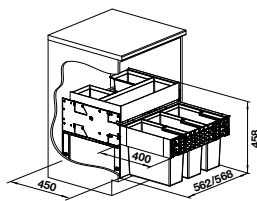
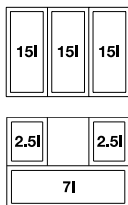

600 mm
Unter-
schrank

		INDEX
Kunststoff, Stahlblech	526 209	

- Stabiles Schienensystem mit Vollauszug und gedämpftem Selbsteinzug
- Schnelle einfache Montage, **es wird ein Korpus mit losen Fronten ohne Topfbohrungen und mit einer mittigen Griffbohrung benötigt**
- Seitenwandmontage, inkl. Organisationsschublade, Deckel bitte separat bestellen

Passendes Zubehör finden Sie ab Seite 157.

SELECT II 60/2 ORGA

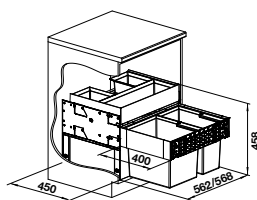

600 mm
Unter-
schrank

		INDEX
Kunststoff, Stahlblech	526 208	

- Stabiles Schienensystem mit Vollauszug und gedämpftem Selbsteinzug
- Schnelle einfache Montage, **es wird ein Korpus mit losen Fronten ohne Topfbohrungen und mit einer mittigen Griffbohrung benötigt**
- Seitenwandmontage, inkl. Organisationsschublade

Passendes Zubehör finden Sie ab Seite 157.

SELECT II 60/4

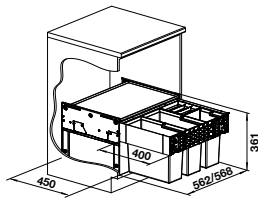
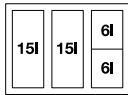

600 mm
Unter-
schrank

Kunststoff, Stahlblech	526 206
------------------------	---------

INDEX

- Stabiles Schienensystem mit Vollauszug und gedämpftem Selbsteinzug
- Schnelle einfache Montage, **es wird ein Korpus mit losen Fronten ohne Topfbohrungen und mit einer mittigen Griffbohrung benötigt**
- Seitenwandmontage, inkl. Deckel für einen 6 l Eimer

Passendes Zubehör finden Sie ab Seite 157.

SELECT II XL 60/3

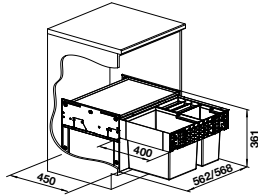
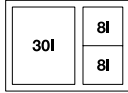

600 mm
Unter-
schrank

Kunststoff, Stahlblech	526 205
------------------------	---------

INDEX

- Stabiles Schienensystem mit Vollauszug und gedämpftem Selbsteinzug
- Schnelle einfache Montage, **es wird ein Korpus mit losen Fronten ohne Topfbohrungen und mit einer mittigen Griffbohrung benötigt**
- Seitenwandmontage, inkl. Deckel für einen 8 l Eimer

Passendes Zubehör finden Sie ab Seite 157.

SELECT II 60/3

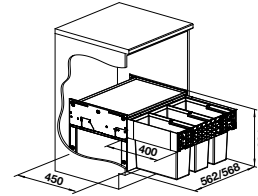

600 mm
Unter-
schrank

Kunststoff, Stahlblech	526 204
------------------------	---------

INDEX

- Stabiles Schienensystem mit Vollauszug und gedämpftem Selbsteinzug
- Schnelle einfache Montage, **es wird ein Korpus mit losen Fronten ohne Topfbohrungen und mit einer mittigen Griffbohrung benötigt**
- Seitenwandmontage

Passendes Zubehör finden Sie ab Seite 157.

SELECT II 60/2

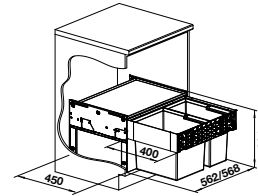
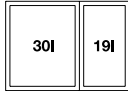

600 mm
Unter-
schrank

Kunststoff, Stahlblech	526 203
------------------------	---------

INDEX

- Stabiles Schienensystem mit Vollauszug und gedämpftem Selbsteinzug
- Schnelle einfache Montage, **es wird ein Korpus mit losen Fronten ohne Topfbohrungen und mit einer mittigen Griffbohrung benötigt**
- Seitenwandmontage

Passendes Zubehör finden Sie ab Seite 157.

SELECT II 40/1 COMBI

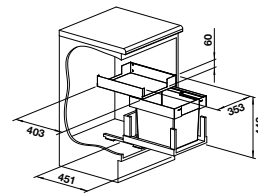

600 mm
Unter-
schrank

Kunststoff, Stahlblech	526 304
------------------------	---------

INDEX

- Stabiles Schienensystem mit Vollauszug und gedämpftem Selbsteinzug
- Schnelle einfache Montage, **es wird ein Korpus mit losen Fronten ohne Topfbohrungen und mit einer mittigen Griffbohrung benötigt**
- Montage am Korpusboden neben einer Wasseraufbereitungseinheit CHOICE oder SODA

Passendes Zubehör finden Sie ab Seite 157.

SELECT II 40/2 COMBI

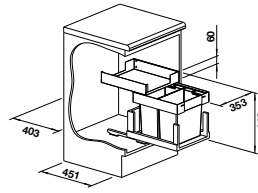
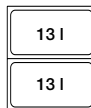

600 mm
Unter-
schrank

Kunststoff, Stahlblech	527 854
------------------------	---------

INDEX

- Stabiles Schienensystem mit Vollauszug und gedämpftem Selbsteinzug
- Schnelle einfache Montage, **es wird ein Korpus mit losen Fronten ohne Topfbohrungen und mit einer mittigen Griffbohrung benötigt**
- Montage am Korpusboden neben einer Wasseraufbereitungseinheit CHOICE oder SODA

Passendes Zubehör finden Sie ab Seite 157.

SELECT II COMPACT 60/2

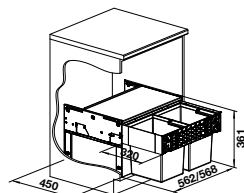
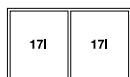
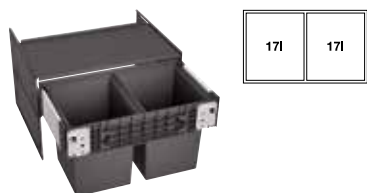

600 mm
Unter-
schrank

Kunststoff, Stahlblech INDEX
526 207

- Stabiles Schienensystem mit Vollauszug und gedämpftem Selbsteinzug
- Schnelle einfache Montage, **es wird ein Korpus mit losen Fronten ohne Topfbohrungen und mit einer mittigen Griffbohrung benötigt**
- Seitenwandmontage, geeignet für die Kombination mit Boilern und Heißwassersystemen

Passendes Zubehör finden Sie ab Seite 157.

SELECT II 50/3

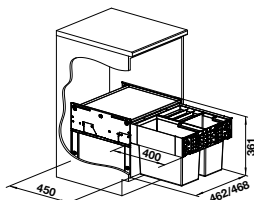
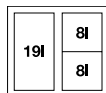
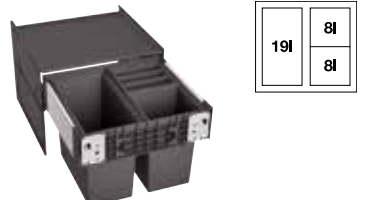

500 mm
Unter-
schrank

Kunststoff, Stahlblech INDEX
526 202

- Stabiles Schienensystem mit Vollauszug und gedämpftem Selbsteinzug
- Schnelle einfache Montage, **es wird ein Korpus mit losen Fronten ohne Topfbohrungen und mit einer mittigen Griffbohrung benötigt**
- Seitenwandmontage, inkl. Deckel für einen 8 l Eimer

Passendes Zubehör finden Sie ab Seite 157.

SELECT II 50/2

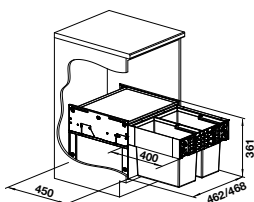
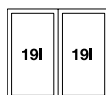
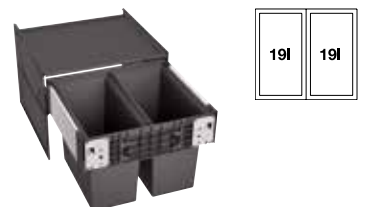

500 mm
Unter-
schrank

Kunststoff, Stahlblech INDEX
526 201

- Stabiles Schienensystem mit Vollauszug und gedämpftem Selbsteinzug
- Schnelle einfache Montage, **es wird ein Korpus mit losen Fronten ohne Topfbohrungen und mit einer mittigen Griffbohrung benötigt**
- Seitenwandmontage

Passendes Zubehör finden Sie ab Seite 157.

SELECT II 45/2

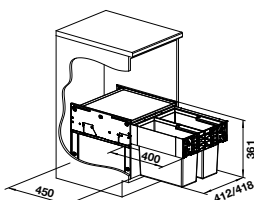
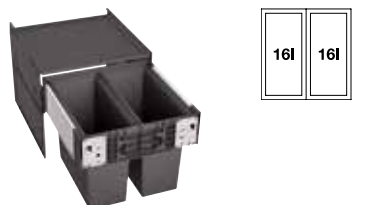

450 mm
Unter-
schrank

Kunststoff, Stahlblech INDEX
526 200

- Stabiles Schienensystem mit Vollauszug und gedämpftem Selbsteinzug
- Schnelle einfache Montage, **es wird ein Korpus mit losen Fronten ohne Topfbohrungen und mit einer mittigen Griffbohrung benötigt**
- Seitenwandmontage

Passendes Zubehör finden Sie ab Seite 157.

FLEXON II 60/4

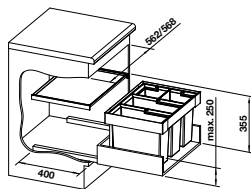
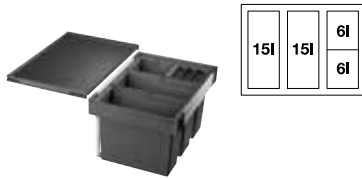

600 mm
Unter-
schrank

Kunststoff, Stahlblech	521 474	INDEX
------------------------	---------	-------

- Das System für den Einbau in vorhandene Auszüge, **es wird daher ein Auszug mit Front vom Küchenhersteller benötigt**
- Für Rahmenfronten ab 90 mm Rahmen geeignet
- inkl. Systemabdeckung (Ablageboden im Korpus)
- inkl. Deckel für einen 6 l Eimer

Passendes Zubehör finden Sie ab Seite 157.

FLEXON II XL 60/3

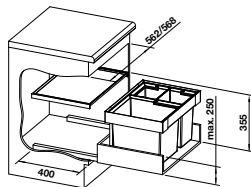

600 mm
Unter-
schrank

Kunststoff, Stahlblech	521 473	INDEX
------------------------	---------	-------

- Das System für den Einbau in vorhandene Auszüge, **es wird daher ein Auszug mit Front vom Küchenhersteller benötigt**
- Für Rahmenfronten ab 90 mm Rahmen geeignet
- inkl. Systemabdeckung (Ablageboden im Korpus)
- inkl. Deckel für einen 8 l Eimer

Passendes Zubehör finden Sie ab Seite 157.

FLEXON II 60/3

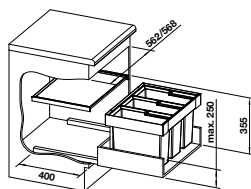

600 mm
Unter-
schrank

Kunststoff, Stahlblech	521 472	INDEX
------------------------	---------	-------

- Das System für den Einbau in vorhandene Auszüge, **es wird daher ein Auszug mit Front vom Küchenhersteller benötigt**
- Für Rahmenfronten ab 90 mm Rahmen geeignet
- inkl. Systemabdeckung (Ablageboden im Korpus)

Passendes Zubehör finden Sie ab Seite 157.

FLEXON II 60/2

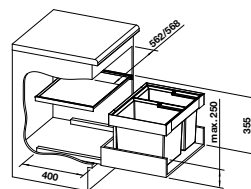

600 mm
Unter-
schrank

Kunststoff, Stahlblech	521 471	INDEX
------------------------	---------	-------

- Das System für den Einbau in vorhandene Auszüge, **es wird daher ein Auszug mit Front vom Küchenhersteller benötigt**
- Für Rahmenfronten ab 90 mm Rahmen geeignet
- inkl. Systemabdeckung (Ablageboden im Korpus)

Passendes Zubehör finden Sie ab Seite 157.

FLEXON II 50/3

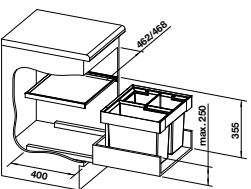

500 mm
Unter-
schrank

Kunststoff, Stahlblech	521 470	INDEX
------------------------	---------	-------

- Das System für den Einbau in vorhandene Auszüge, **es wird daher ein Auszug mit Front vom Küchenhersteller benötigt**
- Für Rahmenfronten ab 90 mm Rahmen geeignet
- inkl. Systemabdeckung (Ablageboden im Korpus)
- inkl. Deckel für einen 8 l Eimer

Passendes Zubehör finden Sie ab Seite 157.

FLEXON II 50/2

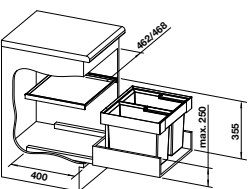

500 mm
Unter-
schrank

Kunststoff, Stahlblech	521 469	INDEX
------------------------	---------	-------

- Das System für den Einbau in vorhandene Auszüge, **es wird daher ein Auszug mit Front vom Küchenhersteller benötigt**
- Für Rahmenfronten ab 90 mm Rahmen geeignet
- inkl. Systemabdeckung (Ablageboden im Korpus)

Passendes Zubehör finden Sie ab Seite 157.

FLEXON II 45/2

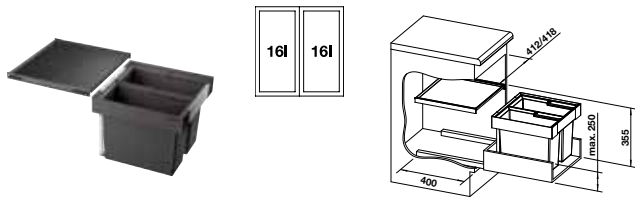

450 mm
Unter-
schrank

Kunststoff, Stahlblech 521 468

INDEX

- Das System für den Einbau in vorhandene Auszüge, **es wird daher ein Auszug mit Front vom Küchenhersteller benötigt**
- Für Rahmenfronten ab 90 mm Rahmen geeignet
- inkl. Systemabdeckung (Ablageboden im Korpus)

Passendes Zubehör finden Sie ab Seite 157.

FLEXON II 30/2

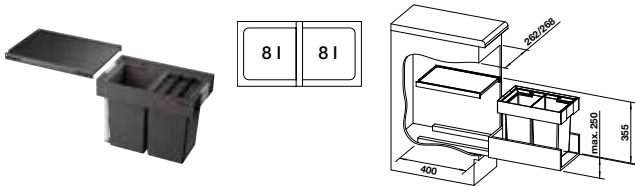

300 mm
Unter-
schrank

Kunststoff, Stahlblech 521 467

INDEX

- Das System für den Einbau in vorhandene Auszüge, **es wird daher ein Auszug mit Front vom Küchenhersteller benötigt**
- Für Rahmenfronten ab 90 mm Rahmen geeignet
- inkl. Systemabdeckung (Ablageboden im Korpus)
- inkl. Deckel für einen 8 l Eimer

Passendes Zubehör finden Sie ab Seite 157.

FLEXON II 30/1

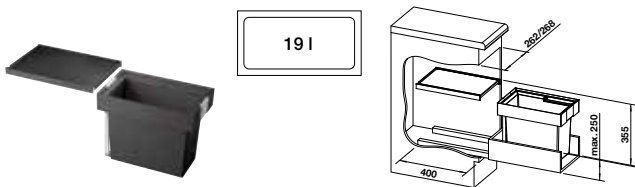

300 mm
Unter-
schrank

Kunststoff, Stahlblech 521 542

INDEX

- Das System für den Einbau in vorhandene Auszüge, **es wird daher ein Auszug mit Front vom Küchenhersteller benötigt**
- Für Rahmenfronten ab 90 mm Rahmen geeignet
- inkl. Systemabdeckung (Ablageboden im Korpus)

Passendes Zubehör finden Sie ab Seite 157.

FLEXON II LOW 90/4

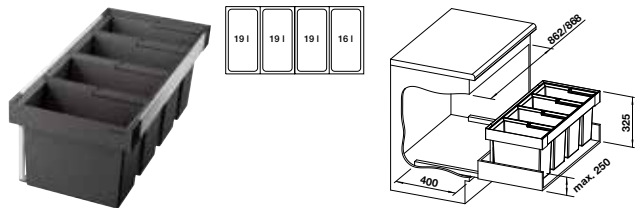

900 mm
Unter-
schrank

Kunststoff, Stahlblech 521 475

INDEX

- Das System für den Einbau in vorhandene Auszüge, **es wird daher ein Auszug mit Front vom Küchenhersteller benötigt**
- Für Rahmenfronten ab 90 mm Rahmen geeignet
- Ohne Systemabdeckung

Passendes Zubehör finden Sie ab Seite 157.

FLEXON II LOW 80/3

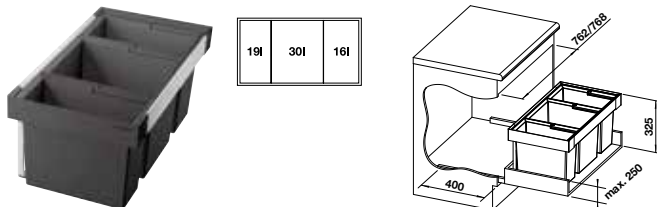

800 mm
Unter-
schrank

Kunststoff, Stahlblech 525 221

INDEX

- Das System für den Einbau in vorhandene Auszüge, **es wird daher ein Auszug mit Front vom Küchenhersteller benötigt**
- Für Rahmenfronten ab 90 mm Rahmen geeignet
- Ohne Systemabdeckung

Passendes Zubehör finden Sie ab Seite 157.

FLEXON II LOW 60/4

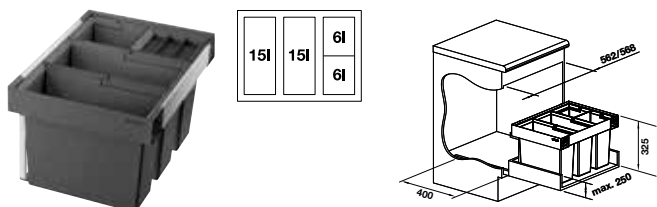

600 mm
Unter-
schrank

Kunststoff, Stahlblech 526 644

INDEX

- Das System für den Einbau in vorhandene Auszüge, **es wird daher ein Auszug mit Front vom Küchenhersteller benötigt**
- Für Rahmenfronten ab 90 mm Rahmen geeignet
- Ohne Systemabdeckung
- inkl. Deckel für einen 6 l Eimer

Passendes Zubehör finden Sie ab Seite 157.

FLEXON II LOW XL 60/3

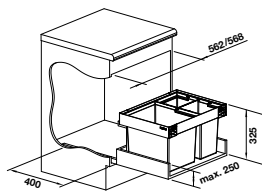
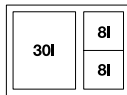

600 mm
Unter-
schrank

Kunststoff, Stahlblech 526 643

INDEX

- Das System für den Einbau in vorhandene Auszüge, **es wird daher ein Auszug mit Front vom Küchenhersteller benötigt**
- Für Rahmenfronten ab 90 mm Rahmen geeignet
- Ohne Systemabdeckung
- inkl. Deckel für einen 8l Eimer

Passendes Zubehör finden Sie ab Seite 157.

FLEXON II LOW 60/3

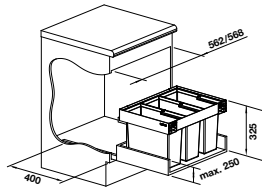

600 mm
Unter-
schrank

Kunststoff, Stahlblech 526 642

INDEX

- Das System für den Einbau in vorhandene Auszüge, **es wird daher ein Auszug mit Front vom Küchenhersteller benötigt**
- Für Rahmenfronten ab 90 mm Rahmen geeignet
- Ohne Systemabdeckung

Passendes Zubehör finden Sie ab Seite 157.

FLEXON II LOW 60/2

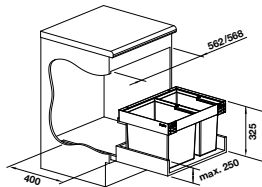
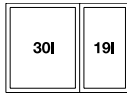

600 mm
Unter-
schrank

Kunststoff, Stahlblech 526 641

INDEX

- Das System für den Einbau in vorhandene Auszüge, **es wird daher ein Auszug mit Front vom Küchenhersteller benötigt**
- Für Rahmenfronten ab 90 mm Rahmen geeignet
- Ohne Systemabdeckung

Passendes Zubehör finden Sie ab Seite 157.

FLEXON II LOW 50/3

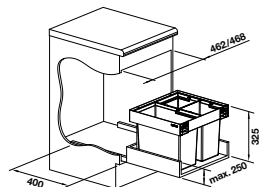
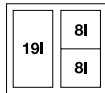

500 mm
Unter-
schrank

Kunststoff, Stahlblech 526 640

INDEX

- Das System für den Einbau in vorhandene Auszüge, **es wird daher ein Auszug mit Front vom Küchenhersteller benötigt**
- Für Rahmenfronten ab 90 mm Rahmen geeignet
- Ohne Systemabdeckung
- inkl. Deckel für einen 8l Eimer

Passendes Zubehör finden Sie ab Seite 157.

FLEXON II LOW 50/2

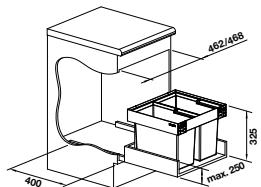
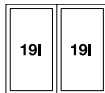

500 mm
Unter-
schrank

Kunststoff, Stahlblech 526 639

INDEX

- Das System für den Einbau in vorhandene Auszüge, **es wird daher ein Auszug mit Front vom Küchenhersteller benötigt**
- Für Rahmenfronten ab 90 mm Rahmen geeignet
- Ohne Systemabdeckung

Passendes Zubehör finden Sie ab Seite 157.

BOTTON PRO 60/3 AUTOMATIC

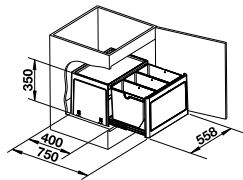

600 mm
Unter-
schrank

Kunststoff 517 470

INDEX

- System zur Bodenmontage hinter Schwenktüren, mit Türmitnehmer zum automatischen Öffnen des Abfallsystems beim Öffnen der Tür
- Es werden Türen mit min. 100 Grad Öffnungswinkel benötigt!

BOTTON PRO 45/2 AUTOMATIC

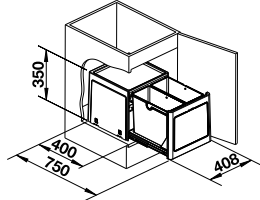

450 mm
Unter-
schrank

Kunststoff 517 468

INDEX

- System zur Bodenmontage hinter Schwenktüren, mit Türmitnehmer zum automatischen Öffnen des Abfallsystems beim Öffnen der Tür
- Es werden Türen mit min. 100 Grad Öffnungswinkel benötigt!

BOTTON PRO 60/3 MANUELL

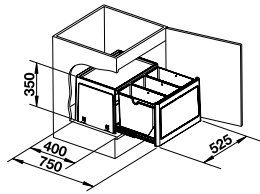

600 mm
Unter-
schrank

Kunststoff 517 469

INDEX

- System zur Bodenmontage hinter Schwenktüren, zur händischen Bedienung

BOTTON PRO 45/2 MANUELL

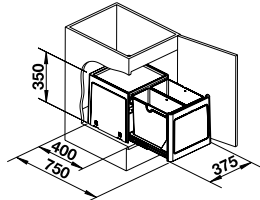

450 mm
Unter-
schrank

Kunststoff 517 467

INDEX

- System zur Bodenmontage hinter Schwenktüren, zur händischen Bedienung

BOTTON II 30/2

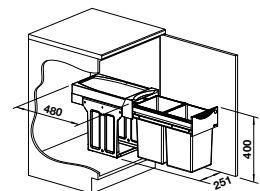

300 mm
Unter-
schrank

Kunststoff 526 376

INDEX

- System zur Bodenmontage hinter Schwenktüren, zur händischen Bedienung

SOLON-IF

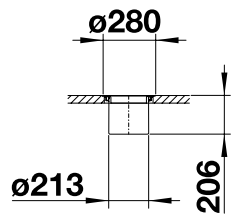

300 mm
Unter-
schrank

Edelstahl 512 471

INDEX

- System zur Montage in Arbeitsplatten
- Aufliegender und flächenbündiger Einbau möglich
- Im Lieferumfang ist ein Deckel, 7 l Eimer und ein Aufnahme-Ring aus Edelstahl enthalten

SINGOLO



14 l

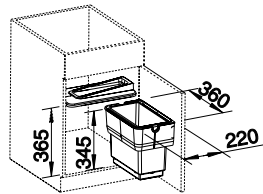

450 mm
Unter-
schrank

		INDEX
Kunststoff	512 880	
– System zur Montage an Schwenktüren – Eimerdeckel		

SINGOLO XL



20 l

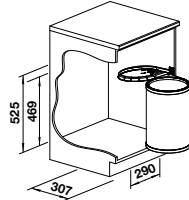

400 mm
Unter-
schrank

		INDEX
Kunststoff	527 971	
– System zur Montage an Schwenktüren – Eimerdeckel		

ORGA-SHELF H



600 mm
Unter-
schrank

FÜR SCHWENKTÜREN		INDEX
Aluminium	527 459	
– Passend zu anderen Schrankelementen wie SELECT II, BOTTON und FLEXON II – Version für 60 cm breite Schränke mit Schwenktüren		

ORGA-SHELF P



600 mm
Unter-
schrank

FÜR AUSZUGSFONTEN		INDEX
Aluminium	527 458	
– Passend zu anderen Schrankelementen wie SELECT II und FLEXON II – Version für 60 cm breite Schränke mit Frontauszug		

FLAT DRAWER 60 H

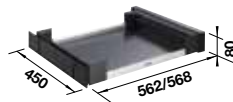

600 mm
Unter-
schrank

FÜR SCHWENKTÜREN		INDEX
	527 666	
– Version für 60 cm breite Schranke mit Schwenktüren – Schublade mit Soft-Closing bietet Stauraum im mittleren Bereich des Unterschranks – Ideal zum Verstauen von Spülzubehör, Reinigungsutensilien, Beutelrollen, CO ₂ -Zylindern, Spülmaschinen-Tabs und anderen Kleinteilen – Einfacher Zugang dank Aussparung an der Schubladenfront und Vollauszug – Leicht zu reinigen		

FLAT DRAWER 60 P



600 mm
Unter-
schrank

FÜR AUSZUGSFRONTEN

INDEX

	527 665	
<ul style="list-style-type: none"> - Version für 60 cm breite Schranke mit Frontauszug, kann in Kombination mit dem Select oder Flexon Systemen verbaut werden - Schublade mit Soft-Closing bietet Stauraum im mittleren Bereich des Unterschranks - Ideal zum Verstauen von Spülzubehör, Reinigungsutensilien, Beutelrollen, CO₂-Zylindern, Spülmaschinen-Tabs und anderen Kleinteilen - Einfacher Zugang dank Aussparung an der Schubladenfront und Vollauszug - Leicht zu reinigen 		

SELECT II ORGA

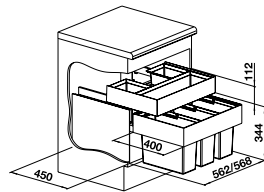

600 mm
Unter-
schrank

Zum Nachrüsten bei SELECT II und FLEXON II in 60 cm Unterschränken

INDEX

	526 212	
<ul style="list-style-type: none"> - Optimale Raumnutzung durch flexiblen Stauraum - Spielend leichtes Schließen der Schublade mit dem hochwertigen, gedämpften Selbstezug - Zum Nachrüsten bei SELECT II und FLEXON II in 60 cm Unterschränken - Perfekt auf SELECT II und FLEXON II abgestimmtes Design - Bei SELECT II Orga im Lieferumfang enthalten 		

UNIVERSAL BAG XL 40



FÜR SCHWENKTÜREN

INDEX

	527 669	
<ul style="list-style-type: none"> - XL-Tasche zur Lagerung oder Sammlung von trockenen Recycling-Materialien wie Glas, Papier, Dosen oder Kunststoffen - Starke Aluminiumstruktur hält den XL-Beutel sicher offen an Ort und Stelle - Einfacher Zugang dank der weiten Öffnung und der Vollauszugs-Schiebefunktion - Leicht zu reinigen: Beutel abnehmbar und mit einem milden Reinigungsmittel von Hand waschbar 		

STORAGE CADDY 40



FÜR SCHWENKTÜREN

INDEX

zwei Behälter	527 668	
<ul style="list-style-type: none"> - Der Storage Caddy bietet Stauraum für Flaschen oder andere Utensilien - Lässt sich leicht abnehmen und wieder auf die verschiebbare Bodenschale stellen - Einfacher Zugang dank des Griffs und der Vollauszugs-Schiebefunktion mit Softeinzug - Leicht zu reinigen dank der großzügigen und glatten Oberflächen 		

STORAGE CADDY 20

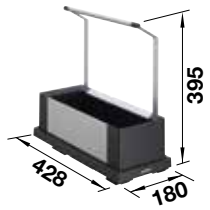

FÜR SCHWENKTÜREN

INDEX

ein Behälter	527 667	
<ul style="list-style-type: none"> - Der Storage Caddy bietet Stauraum für Flaschen oder andere Utensilien - Lässt sich leicht abnehmen und wieder auf die verschiebbare Bodenschale stellen - Einfacher Zugang dank des Griffs und der Vollauszugs-Schiebefunktion mit Softeinzug - Leicht zu reinigen dank der großzügigen und glatten Oberflächen 		

UNIVERSALBOX

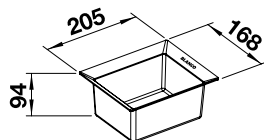

Hängbar in 8 l, - 15 l oder 19 l Eimer von SELECT II und FLEXON II

INDEX

	229 342	
--	---------	--

DEPOTSCHALE



Passend für SELECT II 40 Combi sowie allen
30 Liter Eimern

INDEX

	235 845	
– inkl. Deckel		

SELECT EIMER



Geeignet für SELECT II und
FLEXON II-Systeme

INDEX

30 Liter (B 372 x T 309 x H 313 mm)	229 333	
19 Liter (B 372 x T 209 x H 313 mm)	229 332	
17 Liter (B 292 x T 258 x H 313 mm)	235 432	
16 Liter (B 372 x T 184 x H 313 mm)	229 331	
15 Liter (B 372 x T 172 x H 313 mm)	229 330	
13 Liter (B 185 x T 309 x H 313 mm)	205 574	
8 Liter (B 185 x T 210 x H 313 mm)	231 973	
6 Liter (B 185 x T 170 x H 313 mm)	231 971	

EIMERDECKEL

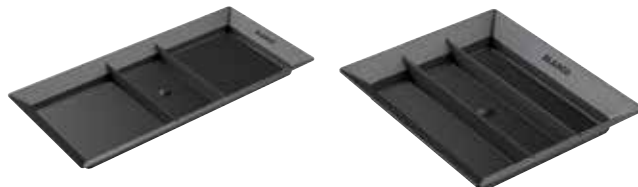

Geeignet für SELECT II und
FLEXON II-Systeme

INDEX

Deckel für 15 Liter Eimer	229 338	
Deckel für 8 Liter Eimer	231 975	
Deckel für 6 Liter Eimer	231 974	

AKTIVBIO-DECKEL



- Filtertausch alle 3 Monate empfohlen
- Set deckt den empfohlenen Jahresbedarf

Passend für SELECT II und FLEXON II
Systeme

INDEX

Deckel für 8 Liter Eimer	524 220	
Deckel für 6 Liter Eimer	524 219	

Filter für AktivBio-Deckel 8 l, 4 Stück	524 226	
Filter für AktivBio-Deckel 6 l, 4 Stück	524 225	

SELECT II RAHMENSTEG



Nicht kombinierbar mit SELECT II Combi,
SELECT II Compact 60/2 und SELECT II 45/2

INDEX

	239 913	
– Flexibel einsetzbarer Rahmensteg		
– Ermöglicht die einfache Eimerumrüstung von z.B. SELECT II 60/2 mit zwei Eimern auf XL 60/3 mit drei Eimern		
– Noch mehr Möglichkeiten bei der Eimerkonfiguration: bis zu sechs 6 l Eimer im SELECT II		
– Nicht kombinierbar mit SELECT II Combi, Compact 60/2 und 45/2		

SELECT CLIP

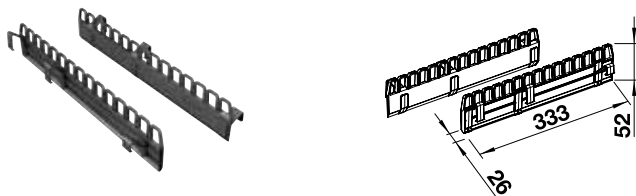

Geeignet für alle SELECT II und FLEXON II-
Eimergrößen ab 15 l

INDEX

521 300

- Praktische Müllbeutel-Halterung für BLANCO SELECT II und FLEXON II
- Clip-On-Leisten zur einfachen und sicheren Müllbeutelbefestigung
- Geeignet für alle BLANCO SELECT II und FLEXON II-Eimergrößen ab 15 Liter und alle Müllbeutelgrößen
- Lösung für optimale Volumennutzung der SELECT II- und FLEXON II-Eimer
- Perfekt auf BLANCO SELECT II und FLEXON II abgestimmtes Design

SELECT AUTOMOVE



Elektrisches Öffnungssystem für
BLANCO SELECT II

INDEX

521 301

- Elektrisches Öffnungssystem für 60er SELECT II Varianten (nicht für SELECT II COMPACT)
- Sanfte Öffnungsunterstützung bei allen Auszugsfronten durch Antippen
- Mehr Gestaltungsfreiheit auch für grifflose Fronten in der Küche
- Anlehnschutz gegen unbeabsichtigtes Öffnen
- Einfache und schnelle Montage
- Ablaufgarnitur mit Raumsparrohr empfohlen

MOVEX

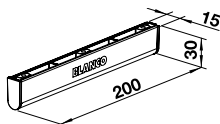

Für alle Auszugsfronten geeignet

INDEX

519 357

- Die komfortable Fußbetätigung für SELECT II und alle Auszugsfronten in Küchenunterschrank
- Empfohlene Sockelhöhe für den Einbau: mind. 100 mm

KOMPOSTIERBARE MÜLLBEUTEL NEU



Größe S 6-8 Liter Eimer

527 870

Größe M 15-9 Liter Eimer

527 871

- Eine Rolle enthält 15 Müllbeutel
- Biologisch Abbaubarer Kunststoff

HAUSHALTMÜLLBEUTEL NEU

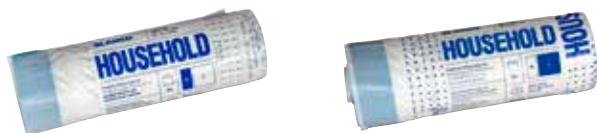

Größe M 15-19 Liter Eimer

527 868

Größe L 30 Liter Eimer

527 869

- Eine Rolle enthält 15 Müllbeutel
- 50% recycelter Kunststoff

ORDNUNG IST DAS HALBE KÜCHENLEBEN.



ZUBEHÖR



DREHBETÄTIGUNG RUND



- Durchmesser 47 mm
- Höhe 18 mm
- Lochbohrung 35 mm

INDEX

	Oberfläche poliert	119 293
--	--------------------	---------

ZUGKNOPF



- Lochbohrung 35 mm

METALLISCHE OBERFLÄCHE

INDEX

	Kunststoff verchromt	225 112
	chrom	221 339
	Edelstahl gebürstet	226 540
	Edelstahl Seidenmatt	222 118
	satin dark steel	206 902
	satin platinum	207 411
	satin gold	203 495
	schwarz matt	238 688

PUSHCONTROL II



- Lochbohrung 35 mm
- **Nur für Modelle mit InFino Ablaufsystem geeignet!**

INDEX

	Edelstahl	233 696
	satin dark steel	NEU 210 668
	satin platinum	NEU 210 669
	satin gold	NEU 210 667
	schwarz	NEU 210 666

PUSHCONTROL NACHRÜSTSET



- Lochbohrung 35 mm
- **Nur für Modelle mit InFino Ablaufsystem geeignet!**

INDEX

	Edelstahl	525 272
--	-----------	---------

NACHRÜSTSET INFINO



INDEX

232 459

- Nachrüst-Set passend für Becken und Spülen mit dem Abflusssystem InFino: CLARON, ZEROX, PLEON, SOLIS, ETAGON, ANDANO, SUBLINE, ELON und FARON

STOPFEN MANUELL INFINO



INDEX

121 710

AB- U. ÜBERLAUFSET

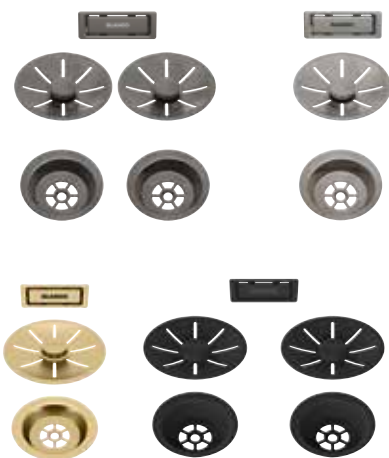

METALLISCHE OBERFLÄCHE

INDEX

● für Einzelbecken satin dark steel	206 900
--	---------

● für Doppelbecken satin dark steel	206 901
--	---------

● für Einzelbecken satin platinum	207 406
--------------------------------------	---------

● für Doppelbecken satin platinum	207 410
--------------------------------------	---------

● für Einzelbecken satin gold	203 476
----------------------------------	---------

● für Doppelbecken satin gold	203 477
----------------------------------	---------

● für Einzelbecken schwarz	239 975
-------------------------------	---------

● für Doppelbecken schwarz	239 979
-------------------------------	---------

passend für Spülen mit dem Abflusssystem InFino: SUBLINE Silgranit, ETAGON, PLEON, PALONA, ZENAR, SOLIS, DIVON II, AXIS III 6S-IF, ZEROX, CLARON, VINTERA, ADIRA

CAPFLOW™ AUSLAUFABDECKUNG

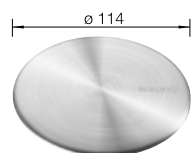

EDELSTAHL

INDEX

517 666

- Ästhetische Abdeckung des Auslaufs
- Volle Funktionstüchtigkeit des Siebkörbchens
- Universell einsetzbar für alle BLANCO Spülen und Becken mit 3,5-Auslauf
- Nicht kompatibel mit InFino-Abflusssystem

VERLÄNGERUNGSSET CHOICE



INDEX

124 878

- Problemlöser für anspruchsvolle Einbausituationen
- Verlängert den Abstand zwischen Wasserhahn und drink.system auf bis zu 3 m
- Inklusive 3 m Warmwasserschlauchersatz, 3 m Kaltwasserschlauchersatz und 1,4 m Signalkabelverlängerung
- Geeignet für BLANCO CHOICE.All
- Je nach Einbausituation können zusätzliche 3/8"-Flexschläuche für die Verlängerung erforderlich sein

DAILYCLEAN+



TÄGLICHE PFLEGE INDEX

526 305

- Professioneller Kalkentferner für alle Spülen- und Armaturenoberflächen
- Schonend
- für die tägliche Anwendung geeignet

SILGRANIT CLEANING SET



SILGRANITPFLEGEMITTEL INDEX

527 033

- Set bestehend aus DailyClean+, DeepClean Silgranit und Reinigungsschwamm
- DailyClean+ für die Reinigung von Kalkflecken
- DeepClean Silgranit für die Reinigung von Fett und Stärke

DEEPCLEAN STAINLESS STEEL



EDELSTAHLPFLEGEMITTEL INDEX

526 306

- Zur Tiefenreinigung von Spülen aus Edelstahl
- Kommt immer dann zum Einsatz, wenn sich Verunreinigungen bei der täglichen Pflege nicht mehr entfernen lassen
- Hilft bei der Entfernung kleiner Kratzer, Fremdstoffe und Flecken
- Lässt Wasser abperlen, beugt vor gegen Fingerabdrücke und Verschmutzung
- Nicht geeignet für Edelstahloberflächen in Durinox, Naturfinish, DarkSteel, sowie verchromte Flächen und Küchenarmaturen

DEEPCLEAN CERAMIC



KERAMIKPFLEGEMITTEL INDEX

526 308

- Zur Tiefenreinigung von Becken aus Keramik
- Kommt immer dann zum Einsatz, wenn sich Verunreinigungen bei der täglichen Pflege nicht mehr entfernen lassen
- Fett- und kalklösend, entfernt Verschmutzungen und Metallabriebe
- Poliert und konserviert
- Auch für Edelstahlspülen in Naturfinish, sowie Ceran-Kochfelder geeignet

MICROFASERTUCH



TÄGLICHE PFLEGE INDEX

126 999

- Für alle Oberflächen
- Zur täglichen Reinigung ohne Streifenbildung

KLAPPMATTE



- Kann auf der Abtropffläche, über dem Becken oder auf der Arbeitsplatte platziert werden
- Erweitert die Vielseitigkeit der Spülen, z.B. beim Abtropfen von Spülgut oder Befüllen von Töpfen
- Variable Platzierung auf der Abtropffläche, dem Becken oder außerhalb der Spüle
- Leicht zu verstauen dank der praktischen Klappfunktion
- Maximale Traglast von 10kg, nicht für den Geschirrspüler geeignet

EDELSTAHL/KUNSTSTOFF	INDEX
460 x 425 mm	238 482
passend für Becken bis 400 mm Breite insbesondere PLEON, SUBLINE (Silgranit und Keramik) ANDANO, CLARON, SUPRA, ZEROX, SOLIS	
460 x 440 mm	238 483

Passend für Becken bis 420 mm Breite insbesondere, DIVON, PLEON, SUBLINE (Silgranit und Keramik) ANDANO, CLARON, SUPRA, ZEROX, ZENAR, SOLIS

TOP-SCHIENEN

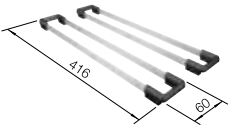

- Auf dem Beckenrand platziert, bauen die Top-Schienen eine Brücke über die Spüle und bilden so eine zweite Arbeitsebene
- Weitere Nutzungsmöglichkeiten auf der Arbeitsplatte (z.B. als Topfuntersetzer)
- Aus hochwertigem Edelstahl
- Empfohlen für NAYA, PLEON und SUBLINE aus SILGRANIT sowie folgende Edelstahl Becken: ETAGON (nur oben), CLARON, ZEROX, ANDANO, SOLIS und SUPRA

EDELSTAHL/KUNSTSTOFF	INDEX
Set Top Schienen 400	235 906

BECKENGITTER

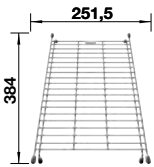

- Einklemmt in das Becken kreiert das Beckengitter eine zusätzliche Funktionsebene zum Geschirr abtropfen, Lebensmittel abwaschen, etc.
- dient auf der Arbeitsplatte als Topfuntersetzer, aus hochwertigem Edelstahl
- empfohlen für NAYA, PLEON und SUBLINE aus SILGRANIT und Keramik

EDELSTAHL	INDEX
	234 795

ECK-SCHALE

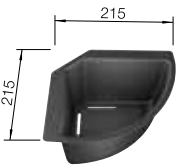

- Spül- und Abtropfschale für Lebensmittel und Geschirr
- Praktische Ablage für Spülutensilien
- Variable Platzierung mit stabilem Halt
- Effektive und flexible Beckennutzung
- Aus hochwertigem Kunststoff
- Empfohlen für DALAGO, METRA, PLEON, ZIA, LEXA, NAYA, SUBLINE, ETAGON, ANDANO, PALONA

KUNSTSTOFF	INDEX
schwarz	235 866

WELLENTROPF



- Außergewöhnliches, attraktives Design in Wellenoptik
- Hohe Funktionalität durch sehr gute Ablaufwirkung und sicheren Stand für das Geschirrgut
- Ideale Ergänzung zu Becken im Unterbau, mit IF-Flachrand und mit klassischem Profilrand, auch für Silgranit Spülen geeignet

KUNSTSTOFF	INDEX
schwarz-grau	230 734

ABTROPFWANNE

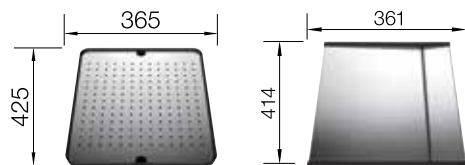

KUNSTSTOFF	INDEX
schwarz mit Edelstahl Loch-Einsatz	513 485
Anlegbarer Tropf glatt	223 067

SCHNEIDAUFLAGE

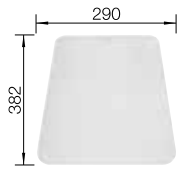

- Spülmaschinen geeignet bis 65°C
- Ideale Schonung von Messer und Schneidbrett
- Lebensmittelecht und hygienisch
- Universell einsetzbar auf BLANCO Schneidbrettern

KUNSTSTOFF	INDEX
flexible Schneidauflage	225 469

UNIVERSALSCHNEIDBRETTER FÜR EINBAU VON OBEN

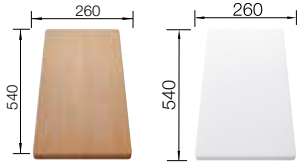

An den Außenkanten der Spüle geführtes Schneidbrett, erhältlich in massiver Buche oder Kunststoff, geeignet, 500 mm oder 510 mm Außenmaß

	INDEX
Buche massiv, Spülenbreite 500 mm	218 313
Buche massiv, Spülenbreite 510 mm	225 362
Kunststoff weiß, Spülenbreite 510 mm	210521
Kunststoff weiß, Spülenbreite 500 mm	217611

UNIVERSALSCHNEIDBRETTER FÜR U UND IF BECKEN

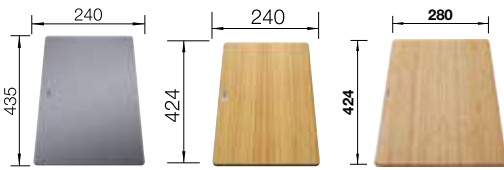

Geeignet für Becken mit einer Lichte von 400mm (zB. ETAGON, SUBLINE, ROTAN, PLEON, CLARON, ANDANO, SOLIS - nicht für Keramik oder IF/A-Becken!)

	INDEX
Sicherheitsglas	227 697
Esche-Compound	230 700
Schneidbrett aus Bambus	239 449

GESCHIRRKORB

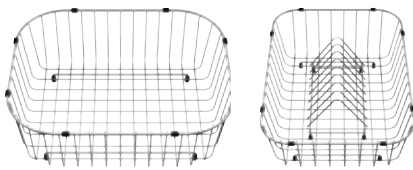

	INDEX
Edelstahl	220 573
Edelstahl, mit Tellerstapler (entnehmbar)	507 829

MULTIFUNKTIONSKORB AUS EDELSTAHL



EDELSTAHL	INDEX
	223 297

GERUCHSVERSCHLUSS



	INDEX
Standard	137 267
mit flexiblem Schlauch	137 262
Flexloc, Space Saving Siphon	203 333

- alle Varianten mit Abgang 40 und 50mm

BECKENVERBINDUNG



Beckenverbindung beim Einbau von 2 Becken mit 3 1/2" Korbventilen

	INDEX
	225 088

SCHLAUCHBRAUSENFÜHRUNG



INDEX

für Küchenarmaturen	511 920
---------------------	---------

Verhindert das Verhaken des Brauseschlauches beim Müllsystem bzw. eines Auszuges.

FLEXIBLE VERBINDUNGSSCHLÄUCHE



INDEX

500 mm (mit 3/8" Schraubverbindung)	511 321
300 mm (mit 3/8" Schraubverbindung)	511 320

HAHNLOCHSTOPFEN



EDELSTAHL GLÄNZEND INDEX

48 mm Ø	137 164
---------	---------

Zum Verdecken nicht benötigter Armaturenlochbohrungen

ARMATURENSTABILISIERUNG

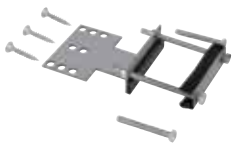

INDEX

75 mm Winkelblech	513 384
60 mm Winkelblech	513 383

Zur Fixierung der Armatur an der Arbeitsplattenunterseite

LAMINARSTRAHLREGLER



INDEX

121 193

- Kristallklarer, spritzfreier Laminarstrahl/Klarstrahl
- Verlängerte Lebenszeit des Strahlreglers
- Perfekte Strahlqualität auch unter schwierigen Durchflussbedingungen
- Das integrierte Schutzsieb hält grobe Feststoffe zurück
- passend für BLANCO Modelle: CARENA HD, CORESSA-F HD, JURENA HD, VONDA HD

LAMINARSTRAHLREGLER



INDEX

121 196

- Kristallklarer, spritzfreier Laminarstrahl/Klarstrahl
- Verlängerte Lebenszeit des Strahlreglers
- Perfekte Strahlqualität auch unter schwierigen Durchflussbedingungen
- Das integrierte Schutzsieb hält grobe Feststoffe zurück
- passend für BLANCO Modelle: FONTAS II / S, CATRIS-S HD, CATRIS-S Flexo HD

LAMINARSTRAHLREGLER



INDEX

121 195

- Kristallklarer, spritzfreier Laminarstrahl/Klarstrahl
- Verlängerte Lebenszeit des Strahlreglers
- Perfekte Strahlqualität auch unter schwierigen Durchflussbedingungen
- Das integrierte Schutzsieb hält grobe Feststoffe zurück
- passend für BLANCO Modelle: ELOSPE-F-II HD

LAMINARSTRAHLREGLER



INDEX

121 232

- Kristallklarer, spritzfreier Laminarstrahl/Klarstrahl
- Verlängerte Lebenszeit des Strahlreglers
- Perfekte Strahlqualität auch unter schwierigen Durchflussbedingungen
- Das integrierte Schutzsieb hält grobe Feststoffe zurück
- passend für BLANCO Modelle: AMIBS HD, ANTAS HD, ANTAS-S HD, CANDO HD, DARAS HD, DARAS-S HD, DARAS-S-F HD, KANO-S HD, LINUS HD, LINUS-F HD, LINUS-S HD, LINUS-S-F HD, MIDA HD, MILA-S HD, MILI HD, TRADON HD

LAMINARSTRAHLREGLER



INDEX

122 294

- Kristallklarer, spritzfreier Laminarstrahl/Klarstrahl
- Verlängerte Lebenszeit des Strahlreglers
- Perfekte Strahlqualität auch unter schwierigen Durchflussbedingungen
- Das integrierte Schutzsieb hält grobe Feststoffe zurück
- passend für BLANCO Modelle: AVONA HD, AVONA-S HD

LAMINARSTRAHLREGLER



INDEX

121 233

- Kristallklarer, spritzfreier Laminarstrahl/Klarstrahl
- Verlängerte Lebenszeit des Strahlreglers
- Perfekte Strahlqualität auch unter schwierigen Durchflussbedingungen
- Das integrierte Schutzsieb hält grobe Feststoffe zurück
- passend für BLANCO Modelle: LANORA HD, LANORA-S HD, LINEE HD, LINEE-S HD, drink.soda EVOL-S Pro HD

LAMINARSTRAHLREGLER



INDEX

123 426

- Kristallklarer, spritzfreier Laminarstrahl/Klarstrahl
- Verlängerte Lebenszeit des Strahlreglers
- Perfekte Strahlqualität auch unter schwierigen Durchflussbedingungen
- Das integrierte Schutzsieb hält grobe Feststoffe zurück
- passend für BLANCO Modelle: CANDOR-S HD, CARENA-S HD, JURENA-S HD, KANO HD, LARESSA-F HD, LIVIA-S HD, MIDA-S HD, MILA HD,

DIAMANT-LOCHSÄGE FÜR SILGRANIT



INDEX

ø 35 mm

122 071

Zum Bohren der vorgefrästen Lochbohrungen (35 mm) bei Spülen aus SILGRANIT

LOCHWERKZEUG



INDEX

- Lochwerkzeug 35 mm Ø
- Für das Anbringen von Batteriebohrungen in Spülen aus Edelstahl

ø 35 mm

137 001

WORKTOP ORGANIZER MAIN SET



- Verbesserte Funktionalität in der Küche dank des Sets mit ausziehbarem Halter für die Spüle, Spülmittelspender, kleinem Behälter für Reinigungsutensilien und Abtropfgitter
- Ausziehbarer Halter für BLANCO Becken mit einer Breite zwischen 396 mm und 440 mm
- Kunststoffteile aus 100 % recyceltem Material

527 448

WORKTOP ORGANIZER SOAP DISPENSER



- Verbesserte Funktionalität in der Küche dank des Sets mit Spülmittelspender, kleinem Behälter für Reinigungsutensilien und Abtropfgitter
- Flexibler Einsatz auf der Arbeitsplatte oder am Spülbeckenrand für optimierte Arbeitsabläufe in der Küche
- Kunststoffteile aus 100 % recyceltem Material

527 449

WORKTOP ORGANIZER CONTAINER



- Verbesserte Funktionalität in der Küche dank des Sets mit großem Behälter für Reinigungsutensilien und Abtropfgitter
- Flexibler Einsatz auf der Arbeitsplatte oder am Spülbeckenrand für verschiedene Arbeitsabläufe in der Küche
- Kunststoffteile aus 100 % recyceltem Material

527 450

SINK DRAINER 2-IN-1

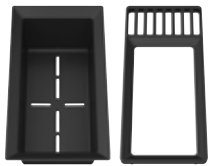

- Multifunktionale Rahmen- und Resteschalenkombination mit integrierter Abtropffläche
- Mehr Stauraum und Ordnung, perfekt abgestimmt auf die Spülen ADIRA XL 6 S und 45 S sowie die Abfallsysteme SELECT II und FLEXION II
- Die Universalgröße ermöglicht die Verwendung mit anderen Spülen von 40cm Breite
- Hergestellt aus lebensmittelechtem und spülmaschinenfestem Material

527 644

SQUEEGHEE



- Durch vier verschiedene Ecken passend für nahezu alle Spülenecken
- Mit den glatten Seiten einfach Küchenreste, Schmutz und Wasser von der Arbeitsplatte oder der Spüle wischen
- Ergonomisches Handling dank Kugelform und griffiger Oberfläche
- Hergestellt aus strapazierfähigem, lebensmittelechtem, hochwertigem Silikon
- Funktioniert effizient auf Silgranit-, Keramik- und Edelstahlspülen
- Hygienisch und wiederverwendbar - verliert mit der Zeit nicht seine ursprüngliche Form
- Trocknet schnell und lässt sich dank seiner geringen Größe und Form leicht verstauen

526 713

WASSERKARAFFE



- 1 Liter Wasserkaraffe aus Borosilikatglas mit Marmordeckel
- Karaffe spülmaschineneeignet, Deckel per Hand zu reinigen
- Perfekte Ergänzung für alle Filterarmaturen oder drink.systems

Klarglas

527 671

Milchglas

527 672

STAINLESS STEEL WATER BOTTLE



- Doppelwandige, isolierte 700-ml-Edelstahlflasche für prickelndes, heißes und normales Leitungswasser
- Perfekte Ergänzung für alle Filterarmaturen oder drink.systems
- Einfaches Befüllen und Reinigen durch breiten Ausguß und spülmaschinenfeste Materialien

Edelstahl

527 673

WENN SIE UNS BRAUCHEN,
SIND WIR DA.



UNSER BLANCO TEAM VOR ORT

IMMER FÜR SIE DA

Das Salesteam in unseren Vertriebsbezirken freut sich auf Ihre Kontaktaufnahme. Wir garantieren schnelle und direkte Problemlösung ohne Umwege. Sie vermissen eine Produktinformation oder haben Fragen zu Lieferzeiten? Sprechen Sie uns an. Sie sind sich nicht sicher, in welcher Region Sie sind? Dann helfen Ihnen die Kollegen am anderen Ende gerne weiter.

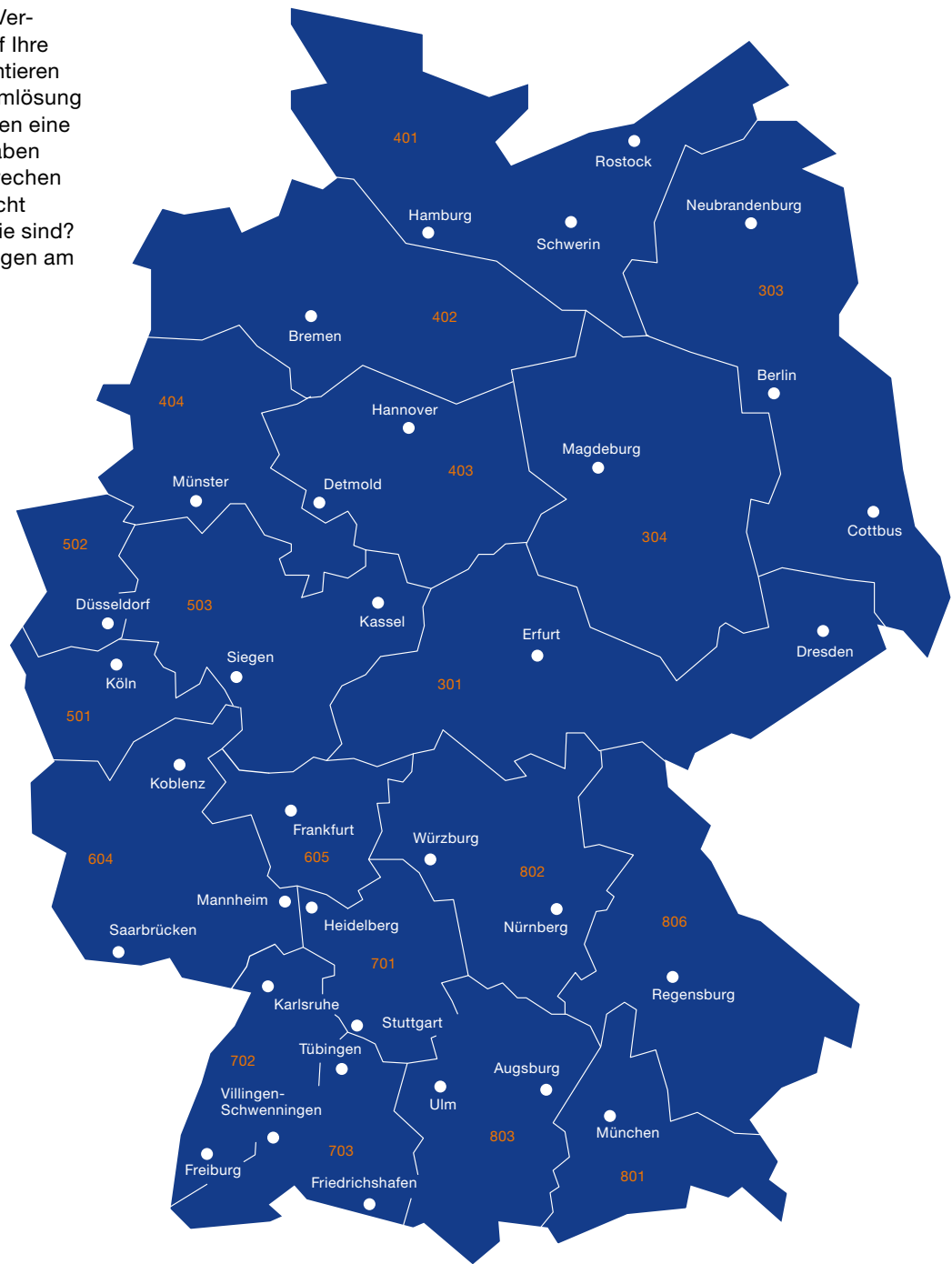

IHR ANSPRECHPARTNER NACH REGIONEN

303	T: 0172 6238468 olaf.schmidt@blanco.de	503	T: 0170 9842971 dirk.loehmann@blanco.de	803	T: 0151 25082199 guenter.schreiber@blanco.de
404	T: 0151 50804590 erwin.wall@blanco.de	701	T: 0151 44253233 andreas.hersacher@blanco.de	403	T: 0172 2869878 joerg.rottherm@blanco.de
502	T: 0172 7708156 marco.friedemann@blanco.de	802	T: 0172 6238509 boris.hudj@blanco.de	501	T: 0172 2102822 thomas.hermanns@blanco.de
604	T: 0172 6238502 gunter.gloeckner@blanco.de	402	T: 0172 7203557 andreas.tucholski@blanco.de	703	T: 0160 98681633 thomas.rothmund@blanco.de
801	T: 0151 10056913 heike.graf@blanco.de	304	T: 0151 16922381 falk.lux@blanco.de	806	T: 0152 08421905 klaus.irschina@blanco.de
401	T: 0172 6238431 stefan.schwanz@blanco.de	605	T: 0151 59020009 nils.simon@blanco.de		
301	T: 0172 7003826 mike.hielscher@blanco.de	702	T: 0173 3130467 maximilian.schroth@blanco.de		



SO ERREICHEN SIE UNSER ZENTRALES BLANCO TEAM

VERTRIEBSZENTRUM DEUTSCHLAND

BLANCO GmbH + Co KG
Postfach 1160
75032 Oberderdingen
Flehinger Straße 59
75038 Oberderdingen
bestellung@blanco.de
blanco.de
HOTLINE 0800 4 48 10 01*
ist Montag–Donnerstag von 8 Uhr–17 Uhr
und Freitag von 8–16 Uhr
durchgehend erreichbar.

* Kostenfreier Anruf

TECHNISCHER KUNDENDIENST

HOTLINE 0800 4 48 10 02*
Mo–Do 8 –16 Uhr, Fr 8–15 Uhr
Notdienst Samstag & Sonntag 8–16 Uhr
durchgehend erreichbar

24H ONLINESHOP

Online: www.blanco.de/shop

DIGITALER KATALOG

Link zum digitalen Katalog



WWW.BLANCO.DE/CATALOG2025